

Weissgauff

Стиральная машина

WM 4126 D Steam

Руководство по эксплуатации

**Перед использованием внимательно прочтите и изучите данное руководство.
Соблюдайте правила техники безопасности при работе с устройством**

ОГЛАВЛЕНИЕ

МЕРЫ ПРЕДОСТОРОЖНОСТИ.....	3
▪ Инструкция по технике безопасности	3
УСТАНОВКА	7
▪ Описание стиральной машины.....	7
▪ Установка.....	8
▪ Распаковка стиральной машины	8
▪ Снятие транспортировочных болтов	8
▪ Установка уровня стиральной машины.....	9
▪ Подключение к трубопроводу	9
▪ Сливной шланг	10
УПРАВЛЕНИЕ	11
▪ Быстрый старт	11
▪ Перед каждой стиркой.....	12
▪ Дозатор моющего средства	12
ПАНЕЛЬ УПРАВЛЕНИЯ.....	15
ПРОГРАММЫ	17
▪ Основные функции	18
ТЕХНИЧЕСКОЕ ОБСЛУЖИВАНИЕ И УХОД	20
▪ Очистка и уход	20
▪ Очистка барабана	20
▪ Очистка фильтра	21
▪ Очистка дозатора моющего средства	21
▪ Очистка фильтра сливного насоса	22
ПОИСК И УСТРАНЕНИЕ НЕИСПРАВНОСТЕЙ	23
ТЕХНИЧЕСКИЕ ХАРАКТЕРИСТИКИ.....	24

МЕРЫ ПРЕДОСТОРОЖНОСТИ

Инструкция по технике безопасности

Для Вашей безопасности соблюдайте меры предосторожности, указанные в данной инструкции, чтобы свести к минимуму риск возгорания или взрыва, поражения электрическим током или повреждения имущества, получения травм или гибели людей.

Обозначения:

⚠ Предостережение!

Эта комбинация символа и сигнального слова указывает на потенциально опасную ситуацию, которая может привести к смерти или серьезным травмам, если не следовать инструкции по безопасности.

⚠ Внимание!

Эта комбинация символа и сигнального слова указывает на потенциально опасную ситуацию, которая может привести к лёгким травмам и незначительной угрозе здоровью, если не следовать инструкции по безопасности.

📌 Примечание!

Эта комбинация символа и сигнального слова указывает на потенциально опасную ситуацию, которая может привести к лёгким и незначительным повреждениям имущества, если не следовать инструкции по безопасности.

Предостережение!

Поражение электрическим током!

- Если шнур электропитания поврежден, прекратите эксплуатацию стиральной машины. Замена шнура электропитания должна производиться квалифицированным специалистом.
- Ремонт и обслуживание прибора должны производиться в авторизованном сервисном центре Weissgauff.
- Данное устройство не может использоваться детьми до 8 лет, лицами с ограниченными физическими, сенсорными или умственными способностями и с недостаточным опытом или знаниями, кроме случаев, если они находятся под присмотром лица, отвечающего за их безопасность, или получили соответствующие инструкции, позволяющие им безопасно эксплуатировать электроприбор и дающие им представление об опасности, сопряженной с его эксплуатацией. Не разрешайте детям играть с устройством.
- Дети в возрасте до 3 лет должны находиться вдали от прибора или находиться под постоянным наблюдением во время его работы.
- Животные и дети могут забираться в барабан стиральной машины, проверяйте барабан стиральной машины перед каждой операцией.
- Не садитесь и не опирайтесь на прибор.

Рекомендации к помещению для установки устройства

- Все моющие и дополнительные средства для стирки должны храниться в безопасном месте, недоступном для детей.
- Не устанавливайте машину на пол с ковровым покрытием. Закупорка вентиляционных отверстий ковром может привести к повреждению машины.
- Храните прибор вдали от источников тепла и прямых солнечных лучей, чтобы избежать коррозии пластиковых и резиновых деталей.
- Не используйте прибор во влажной среде или в помещениях, содержащих взрывоопасные или едкие газы. В случае утечки воды дайте прибору тщательно высохнуть.
- Прибор не должен устанавливаться за запирающейся дверью, раздвижной дверью или дверью с петлей на противоположной стороне от стиральной машины.
- Не эксплуатируйте машину в помещениях с температурой ниже 5°C. Это может привести к повреждению его частей. Если это неизбежно, обязательно полностью сливайте воду из прибора после каждого использования, чтобы избежать повреждений, вызванных замерзанием.
- Никогда не используйте легковоспламеняющиеся аэрозоли или вещества в непосредственной близости от прибора.

Установка

- Перед использованием прибора снимите весь упаковочный материал и транспортировочные болты. В противном случае это может привести к серьезным повреждениям.
- Данный прибор оснащен одним впускным клапаном и может быть подключен только к системе подачи холодной воды.
- После установки шнур электропитания должен оставаться доступным.
- Перед первым использованием необходимо провести полный цикл стирки без белья.
- Перед использованием стиральной машины изделие должно быть выставлено по уровню.
- Не ставьте на прибор слишком тяжелые предметы, например емкости с водой или нагревательные приборы.
- Следует использовать новые комплекты шлангов, поставляемые с прибором.
- Максимальное давление воды на входе 1 МПа.
- Минимальное давление воды на входе 0,05 МПа.

Подключение к электросети

- Убедитесь, что кабель электропитания не зажат и не поврежден после установки устройства.
- Подключите устройство к заземленной розетке, защищенной предохранителем.
- Подключение воды и электропитания должно выполняться квалифицированным специалистом в соответствии с инструкциями производителя и местными правилами техники безопасности.

⚠ Предостережение!

- Не используйте сетевые разветвители или удлинители.
- Прибор не должен иметь внешнего коммутационного устройства, такого как таймер, или подключаться к цепи, которая регулярно включается и выключается.
- Не вынимайте вилку из сетевой розетки, если вокруг есть легковоспламеняющиеся газы.
- Никогда не вынимайте вилку из розетки мокрыми руками.
- Всегда тяните за вилку, а не за кабель.
- Всегда отключайте прибор от сети, если он не используется.

Подключение к водопроводу

- Проверьте соединения впускных шлангов для воды, водопроводного крана и клапанов на предмет возможных проблем, связанных с изменением давления воды. В случае обнаружения утечки воды, прекратите эксплуатацию устройства до ее устранения.
- Дверца может сильно нагреться во время работы. Держите детей и домашних животных подальше от машины во время цикла стирки.
- Впускной и выпускной шланги для воды должны быть надежно установлены и оставаться неповрежденными. В противном случае может произойти утечка воды.
- Не снимайте фильтр сливного насоса, пока в приборе есть вода.

Эксплуатация и техническое обслуживание

- Никогда не используйте легковоспламеняющиеся, взрывоопасные или токсичные растворители. Не используйте бензин, спирт и т.д. в качестве моющих средств. Выбирайте только те моющие средства, которые подходят для машинной стирки.
- Перед стиркой убедитесь, что все карманы опустошены. Острые и жесткие предметы, такие как монеты, броши, гвозди, шурупы, камни и т.д., могут привести к серьезным повреждениям стиральной машины.
- Перед тем как поместить одежду в барабан, извлеките из карманов все предметы, такие как зажигалки и спички.
- Тщательно промойте предметы, которые были постираны вручную.
- Предметы, загрязненные такими веществами, как растительное масло, ацетон, спирт, бензин, керосин, средства для удаления пятен, скипидар, воск и средства для удаления воска, следует промыть в горячей воде с дополнительным количеством моющего средства перед стиркой в приборе.
- Изделия, содержащие поролон (латексную пену), шапочки для душа, водонепроницаемые текстильные изделия, изделия на резиновой основе и одежду или подушки, снабженные прокладками из поролона, не следует стирать в машине.
- Кондиционеры для белья или аналогичные продукты следует использовать в соответствии с рекомендациями их производителя.
- Никогда не пытайтесь открыть дверь с силой. Дверь откроется вскоре после окончания цикла.

- Пожалуйста, не закрывайте дверь с чрезмерной силой. Если вам трудно закрыть дверь, пожалуйста, убедитесь, что ничто не препятствует ее закрытию.
- Всегда отключайте прибор от сети и закрывайте водопроводный кран перед чисткой и техническим обслуживанием, а также после каждого использования.
- Никогда не поливайте прибор водой для очистки. Опасность поражения электрическим током!
- Ремонт и обслуживание прибора должны производиться в авторизованном сервисном центре Weissgauff. Производитель не несет ответственности за ущерб, причиненный вмешательством неуполномоченных лиц или из-за несоблюдения правил эксплуатации прибора.

Транспортировка

Перед транспортировкой:

- Транспортировочные болты должны быть установлены в специальные места крепления на задней стенке.
- Скопившаяся вода должна быть слита из машины.
- Это устройство тяжелое. Транспортируйте его с осторожностью.
- Никогда не держитесь за какие-либо выступающие части машины при перемещении.
- Дверцу машины нельзя использовать в качестве ручки.

Назначение прибора

Этот прибор предназначен только для использования в частных бытовых домашних условиях. Данное устройство предназначено только для использования внутри помещений и не предназначено для встраиваемого использования.

Используйте только в соответствии с инструкциями по эксплуатации. Прибор не предназначен для коммерческого использования.

Любое другое использование считается ненадлежащим использованием.

Производитель не несет ответственности за любой ущерб или травмы, которые могут возникнуть в результате ненадлежащего использования.

Утилизация



Данный символ, изображенный на изделии или на упаковке, указывает, что изделие не относится к разряду обычных бытовых отходов и после вывода из строя подлежит утилизации в надлежащем центре по утилизации электрического и электронного оборудования. Надлежащая утилизация прибора позволит избежать угрозы для окружающей среды и здоровья людей, следующей из неправильного обращения с прибором. Более подробную информацию по утилизации данного изделия можно получить в муниципалитете, местной службе по утилизации отходов или в магазине, где было приобретено изделие.

УСТАНОВКА

Описание стиральной машины

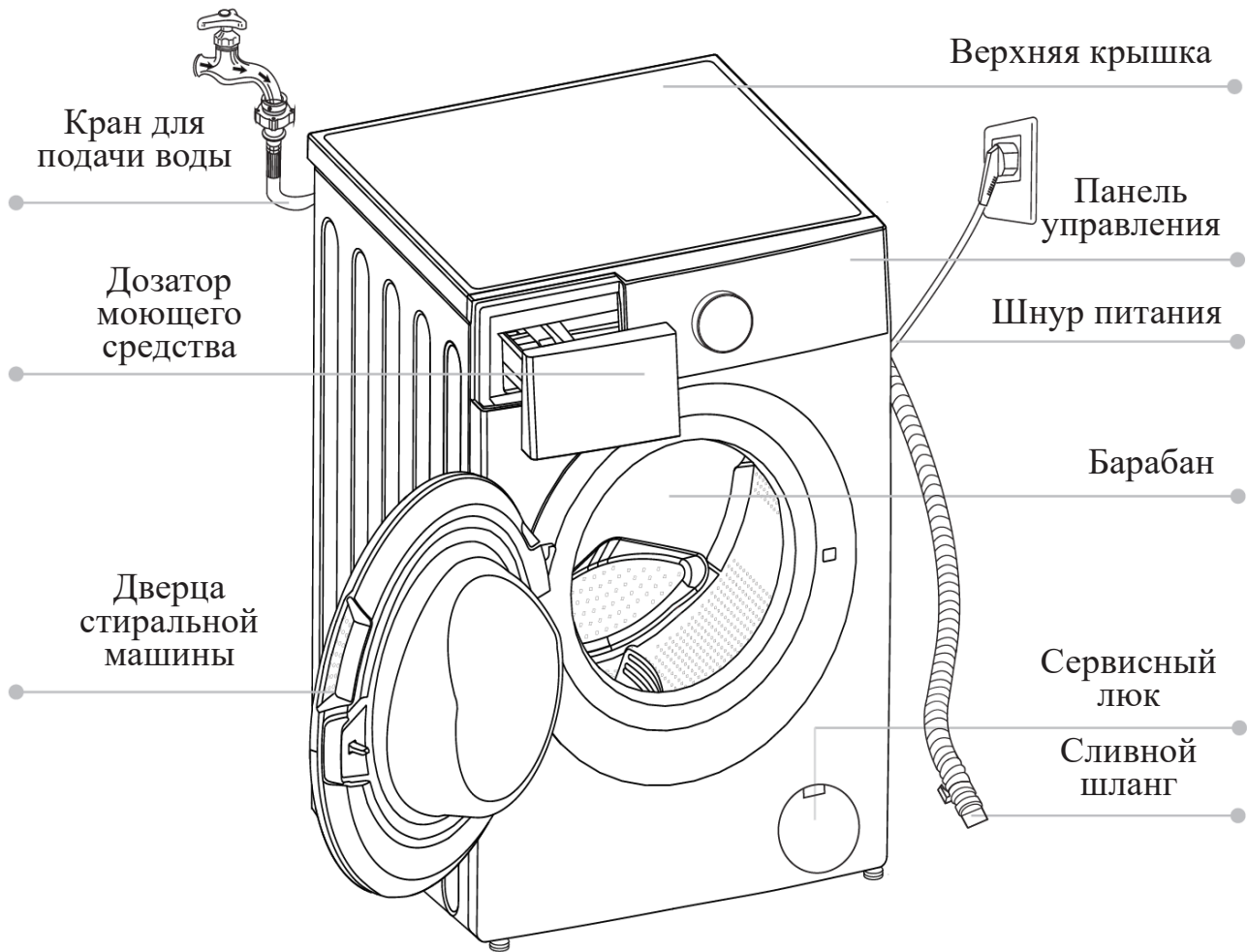

⚡ Примечание!

Изображение приведено только для справочной информации и может отличаться от реальной модели устройства.

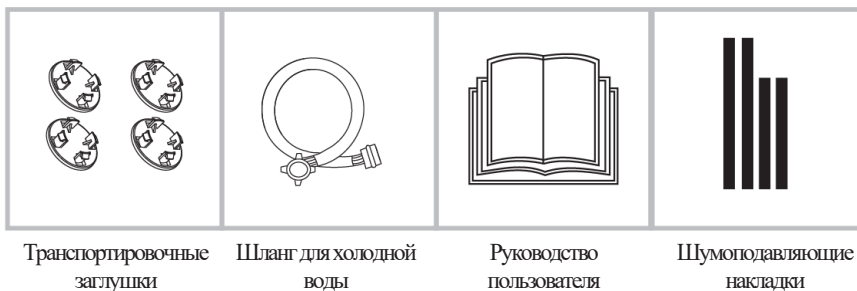

Установка

Место установки

⚠ Предостережение!

- Убедитесь, что машина стоит ровно и устойчиво.
- Убедитесь, что устройство не стоит на шнуре питания.
- Убедитесь, что соблюдены минимальные расстояния от стен, как показано на рисунке

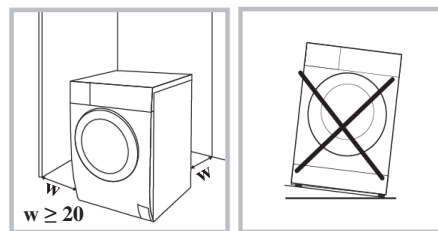

Требования к месту установки стиральной машины:

1. Жесткая, сухая и ровная поверхность.
2. Отсутствие попадания прямого солнечного света.
3. Достаточные условия вентиляции.
4. Температура в помещении выше 0°C.
5. Вблизи нет взрывоопасных и горючих материалов.

Распаковка стиральной машины

- Упаковочный материал (включая пленку и картон) может быть опасен для детей.
- Не позволяйте детям играть с упаковочными материалами. Это может быть опасно для жизни.

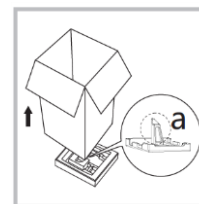

1. Снимите картонную коробку и пенополистирол.
2. Поднимите стиральную машину и вытащите дно упаковки. Убедитесь, что маленький треугольник пенопласта был удален вместе с дном. Если этого не произошло, то наклоните прибор на одну из боковых сторон, а затем удалите небольшую пенопластовую вставку из нижней части блока вручную.
3. Снимите ленту, соединяющую шнур питания и сливной шланг.
4. Извлеките шланг стиральной машины из барабана.

Снятие транспортировочных болтов

⚠ Предостережение!

- Перед использованием, Вам необходимо открутить транспортировочные болты на задней стенке устройства.
- Если Вы захотите переместить стиральную машину, Вам понадобятся данные болты, поэтому убедитесь, что Вы храните их в надежном месте.



Ослабьте 4
транспортировочных болта

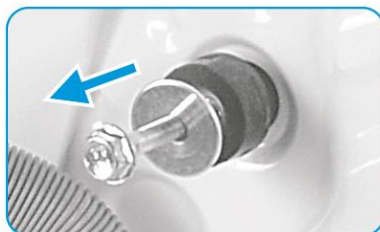

Снимите болты (включая
резиновые уплотнители) и
сохраните их для дальнейшего
использования

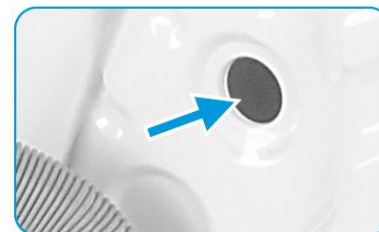

Установите заглушки в
освободившиеся отверстия

Установка уровня стиральной машины

⚠ Предостережение!

- Гайки на всех четырех ножках должны быть плотно прикручены к стиральной машине.

1. Проверьте, прикреплены ли ножки к прибору. Если нет, пожалуйста, сперва установите их на стиральную машину.
2. Ослабьте гайку, поворачивая при этом ножку, пока она не достигнет нужного уровня.
3. Отрегулируйте ножки и зафиксируйте их гаечным ключом, после чего убедитесь, что машина стоит надежно и устойчиво.

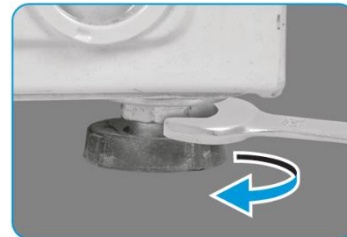

Подключение к трубопроводу

⚠ Предостережение!

- Чтобы предотвратить утечку воды или повреждение шланга, следуйте инструкциям в этом разделе! Не перегибайте, не сдавливайте, не повреждайте, не модифицируйте и не отсоединяйте шланг подачи воды.

Подключите шланг подачи воды, как это указано на рисунке. Существует два способа подключения шланга.

1. Соединение между обычным краном и шлангом.



2. Соединение между поворотным краном и шлангом.



📌 Примечание!

- Все соединения должны затягиваться без использования инструмента. Убедитесь в герметичности соединений после установки!

Сливной шланг

⚠ Предостережение!

- Не перегибайте и не сдавливайте шланг.
- Правильно установите шланг, иначе его повреждение может привести к утечке воды.

Существует два способа подключения сливного шланга:

Поместите в сливной канал

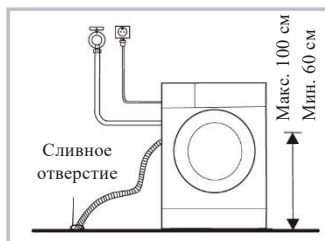

Подключите напрямую к трубе

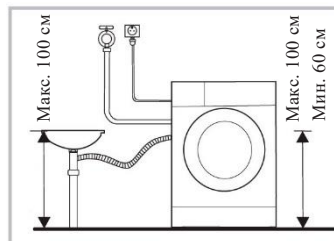

Шумоподавляющие накладки

🔊 Примечание!

Пожалуйста, не забудьте установить шумоподавляющие накладки, чтобы снизить уровень шума во время эксплуатации стиральной машины.



1. Положите машину на пол, используя какой-нибудь мягкий материал между полом и стиральной машиной, например покрывало.
2. Приклейте 2 более длинные накладки к более длинным краям машины, а 2 более короткие - к более коротким.

УПРАВЛЕНИЕ

Быстрый старт

⚠ Внимание!

- Перед стиркой убедитесь, что стиральная машина установлена правильно.
- Ваш прибор был тщательно проверен перед отправкой с завода. Чтобы удалить остатки воды и нейтрализовать возможные неприятные запахи, рекомендуется очистить прибор перед первым использованием. По этой причине рекомендуется очистить внутренний барабан, запустив программу «Очистка барабана» или другую программу с температурой 90°C. Будьте осторожны, не загружайте белье и моющие средства в машинку во время этой процедуры. Поместите вместо этого несколько фрагментов сухой и чистой ткани в барабан.

1. Перед стиркой

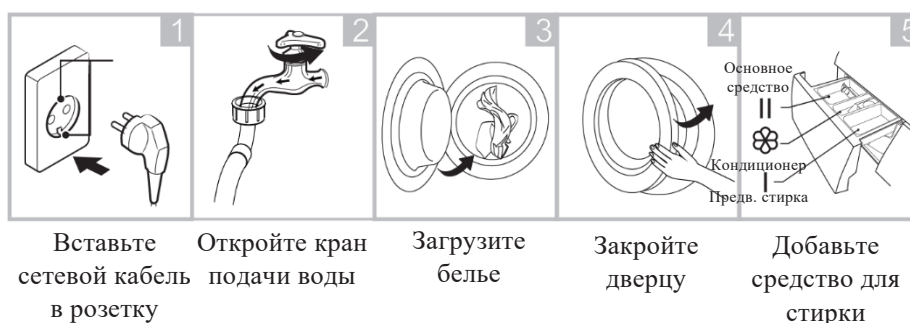

📌 Примечание!

- Моющее средство необходимо добавлять в отсек I только в том случае, если Вы выбрали функцию предварительной стирки.

2. Стирка



3. После стирки

- Когда стиральная машина завершит цикл, прозвучит соответствующий сигнал, а на дисплее появится надпись об окончании работы.

Перед каждой стиркой

- Температура помещения, в котором находится стиральная машина, должна быть в диапазоне 5-40°C. Если прибор используется при температуре 0°C, впускной клапан и система слива могут быть повреждены. Если машина находится при температуре 0 °C или ниже, ее нужно перенести в помещение с подходящей температурой, чтобы защитить шланги и клапан от замерзания.
- Перед запуском стиральной машины проверьте этикетки на одежде и рекомендации по стирке. Используйте моющее средство с малым уровнем образования пены, подходящее для данной стиральной машины.

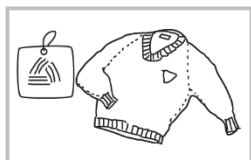

Проверьте бирки

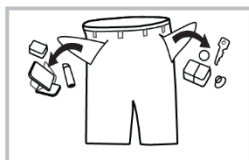

Выньте все из карманов

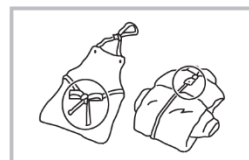

Застегните замки и завяжите шнурки

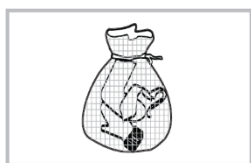

Положите мелкие вещи в отдельный мешок



Выверните наизнанку изделия с длинным ворсом

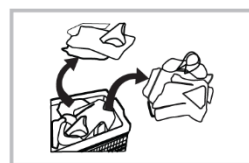

Сортируйте вещи в зависимости от материала

⚠ Предостережение!

- При стирке одного предмета одежды можно легко вызвать смещение центра тяжести, а также шум вследствие возникновения дисбаланса. Поэтому предлагаем добавить еще одну или две вещи, подходящие для стирки, чтобы можно было плавно выровнять нагрузку в процессе работы.
- Не стирайте одежду, на которой есть пятна от керосина, бензина, спирта и других легковоспламеняющихся веществ.

Дозатор моющего средства

- | Средство для предварительной стирки
- || Основное средство
- ☼ Кондиционер
- ☰ Кнопка для извлечения резервуара

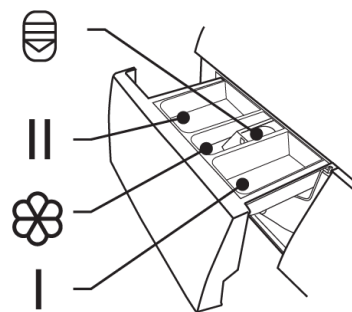

ⓘ Внимание!

- Моющее средство необходимо добавлять в отсек «I» только в случае выбора функции предварительной стирки.

Программа		/△	⊗	Программа		/△	⊗
Хлопок	○	●	○	Постельное белье	○	●	○
Синтетика	○	●	○	Детское белье	○	●	○
Смешанные ткани	○	●	○	Шерсть		●	○
Джинсы	○	●	○	Спорт	○	●	○
Отжим				Быстрая 45'		●	○
Полоскание и отжим			○	Быстрая 15'		●	○
ЭКО 40-60		●	○	Пар	○	●	○
20°C		●	○	Очистка барабана		●	○

● - обязательно ○ - по выбору

Рекомендации к средствам для стирки

Рекомендуемое моющее средство для стирки	Циклы стирки	Температура стирки.	Тип белья и текстиля
Средство с отбеливающими веществами	Хлопок, ЭКО 40-60	40/60	Белое белье из термостойкого хлопка или льна
Средство для цветного белья без отбеливателя	Хлопок	20/40	Цветное белье из хлопка или льна
Средство с красителем или мягкое средство без отбеливателей	Хлопок, Синтетика	20/40	Цветное белье, изготовленное из нетребовательных в уходе волокон или синтетических материалов
Мягкое средство для стирки	Синтетика	20	Деликатный текстиль, шелк, вискоза
Специальное средство для шерсти	Шерсть	20/40	Шерсть

📌 Примечание!

- Вязкое моющее средство можно разбавить небольшим количеством воды перед заливкой в дозатор, чтобы избежать засорения входного отверстия и, таким образом, перелива воды.
- Пожалуйста, выбирайте подходящий тип моющего средства, чтобы получить максимальную эффективность стирки при минимальном потреблении воды и энергии.
- Для достижения наилучшего результата стирки важно правильно дозировать моющее средство.
- Используйте уменьшенное количество моющего средства, если барабан заполнен не полностью.
- Всегда регулируйте количество моющего средства в соответствии с жесткостью воды. Если Ваша водопроводная вода мягкая, используйте меньше моющего средства.
- Дозируйте моющее средство в зависимости от степени загрязнения белья.
- Высококонцентрированное (компактное) моющее средство требует особенно точного дозирования.

Следующие симптомы являются признаком передозировки моющего средства:

- Сильное пенообразование
- Плохой результат стирки и полоскания

Следующие симптомы являются признаком недостаточной дозировки моющего средства:

- Белье становится серым
- Образование отложений известкового налета на барабане, нагревательном элементе и/или белье

ПАНЕЛЬ УПРАВЛЕНИЯ

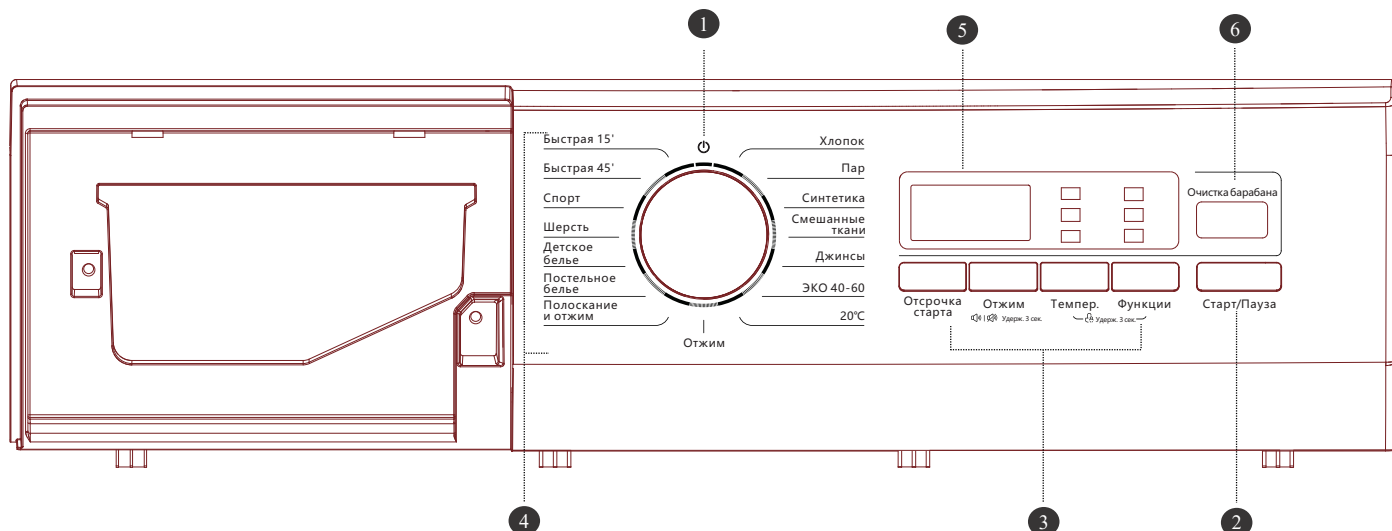

1 Выкл.
Выключение устройства

2 Старт/Пауза
При нажатии на кнопку запускает или останавливает цикл стирки

3 Функции
Позволяет выбрать дополнительные функции

4 Программы
Выставляется в зависимости от типа белья

5 Дисплей
На дисплее отображаются параметры настройки, время до завершения стирки, параметры и сообщения о состоянии. Дисплей будет оставаться включенным в течение всего цикла

6 Очистка барабана
Специальная программа для очистки барабана

Примеры значений на дисплее:

The diagram shows the control panel with callouts A-E pointing to the display and buttons. The display shows the following information:

A Дисплей	Время стирки	Отсрочка старта
	1:25	2H
	Отжим	Код ошибки
	400	E 30
	Завершение стирки	Темпер.
	End	20

Buttons and their functions:

- B** Блокировка от детей
- C** Блокировка дверцы
- D** Предварительная стирка
- E** Дополнительное полоскание

Программа	Загрузка (кг)	Темпер. (°C)	Время по умолчанию
Хлопок	6,0	40	2:40
Пар	3,0	40	1:48
Синтетика	3,0	40	2:20
Смешанные ткани	6,0	40	1:20
Джинсы	6,0	40	1:40
ЭКО 40-60	6,0	—	3:18
20°C	3,0	20	1:01
Отжим	6,0	—	0:12
Полоскание и отжим	6,0	—	0:20
Постельное белье	3,0	40	1:48
Детское белье	6,0	60	2:01
Шерсть	2,0	40	1:07
Спорт	3,0	20	0:47
Быстрая 45'	2,0	20	0:45
Быстрая 15'	2,0	Холодная	0:15
Очистка барабана	—	90	1:18





















Программа	Вместимость в кг	Темпер. °C	Длительность программы ч. : мин.	Потребление энергии кВт*ч/цикл	Потребление воды л/цикл	Самая высокая температура при стирке	Остаточная влажность % / скорость отжима в об/мин
Хлопок (60°C)	6,0	60	2:45	1,280	58	60	65%/1000
20°C	3,0	20	1:01	0,207	38	20	65%/1000
Смешанные ткани	6,0	40	1:20	0,684	58	40	65%/1000
Синтетика	3,0	40	2:20	0,327	55	40	70%/800
Быстрая 15'	2,0	Холодная	0:15	0,035	32	Холодная	70%/800
ЭКО 40-60	6,0	—	3:18	0,850	48,0	37	62.9%/1200
	3,0	—	2:36	0,550	40,0	33	62.9%/1200
	2,0	—	2:36	0,379	37,0	25	62.9%/1200

- Данные выше приведены только для справки и могут измениться из-за различных условий эксплуатации.
- Значения, приведенные для программ, отличных от программы ЭКО 40-60, являются ориентировочными.
- Класс энергоэффективности: A+
- Программа тестирования энергоэффективности: ЭКО 40-60
- Половинная загрузка для 6,0 кг – 3,0 кг

ПРОГРАММЫ

Программа подбирается в зависимости от типа белья

Хлопок	Стирка износостойкого текстиля, а также термостойкого текстиля из хлопка или льна.
Синтетика	Стирка синтетических изделий, например: рубашек, футболок, блузок. При стирке синтетических изделий количество моющего средства должно быть уменьшено из-за неплотной конструкции ткани и повышенного пенообразования.
Детское белье	Программа для стирки детского белья, с дополнительным полосканием, для защиты детской кожи от остатков моющего средства.
Быстрая 45'	Быстрая стирка небольшого количества слабозагрязненной одежды.
Смешанные ткани	Программа для стирки белья из смешанных тканей.
20°C	Программа для стирки ярких цветных вещей, помогает сохранить цвет одежды.
Быстрая 15'	Очень быстрая программа, для слабозагрязненного белья или малой загрузки.
Шерсть	Особо деликатная программа стирки для предотвращения усадки шерстяных изделий, с длительными паузами (с замачиванием изделия в моющем средстве).
Отжим	Отдельная программа отжима при выбранной скорости.
Полоскание и отжим	Программа выполняет полоскание и отжим, а затем сливает воду.
Спорт	Стирка спортивной одежды.
Постельное белье	Эта программа специально разработана для стирки объемного постельного белья.
Пар	Пар подходит для повседневной стирки изделий из хлопка и синтетики. Пар может глубоко проникать в волокна ткани, что эффективно уничтожает бактерии и микробы, предотвращая появление неприятных запахов и защищая Ваше здоровье.
ЭКО 40-60	Подходит для стирки белья при температуре около 40 °C-60 °C.
Очистка барабана	Программа применяет высокотемпературную стерилизацию при 90°C, чтобы очистить барабан от загрязнений. Не следует добавлять белье в барабан при использовании данной программы. Добавьте вместо этого в барабан несколько фрагментов сухой и чистой ткани. Использовать программу необходимо по мере загрязнения барабана.
Джинсы	Специальный режим для стирки изделий из джинсовой ткани.

Программа	Темпер. по умолчанию °С	Обороты по умолчанию	Доп. функции.
Хлопок	40	1000	Отсрочка старта,  , 
Пар	40	1000	Отсрочка старта,  , 
Синтетика	40	800	Отсрочка старта,  , 
Смешанные ткани	40	1000	Отсрочка старта,  , 
Джинсы	40	800	Отсрочка старта,  , 
ЭКО 40-60	--	1200	Отсрочка старта
20°C	20	1000	Отсрочка старта, 
Отжим	—	1000	Отсрочка старта
Полоскание и отжим	--	1000	Отсрочка старта, 
Постельное белье	40	1000	Отсрочка старта,  , 
Детское белье	60	1000	Отсрочка старта,  , 
Шерсть	40	600	Отсрочка старта, 
Спорт	20	800	Отсрочка старта,  , 
Быстрая 45'	20	800	Отсрочка старта, 
Быстрая 15'	Холодная	800	Отсрочка старта
Очистка барабана	90	—	Отсрочка старта

Примечание!

- Для получения информации о максимальной скорости отжима, времени программы и других деталях работы программ, пожалуйста, обратитесь к тексту инструкции.
- В таблице показано, какие варианты настройки по умолчанию предлагает каждая программа.

Основные функции

Отжим

Отжим

Скорость отжима можно отрегулировать со следующим шагом:
1200: 0-400-600-800-1000-1200

Отсрочка старта

1. Выберите программу
2. Нажмите кнопку «Отсрочка старта», чтобы выбрать время отсрочки старта от 0 до 24 часов
3. Нажмите [Старт/Пауза], чтобы активировать функцию.

Отсрочка старта

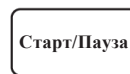

Чтобы отменить функцию, удерживайте кнопку «Отсрочка старта» перед запуском программы до тех пор, пока на дисплее не отобразится 0 часов. Если программа уже запущена, выключите, а затем включите прибор и выберите новую программу.

Предварительная стирка



Эта функция поможет получить дополнительную очистку перед стиркой и поднимет мелкие частицы загрязнения на поверхность. Вы должны добавить моющее средство в отсек (I), если выбрали этот режим.

Дополнительное полоскание



Эта функция добавит еще один этап полоскания к программе после ее выбора.

Очистка барабана

После того, как машина отработает заданное количество циклов стирки (25 раз), в конце последней программы замигает индикатор очистки барабана, напоминая пользователю о необходимости запуска программы следующим образом:

1. Извлеките белье, поместите в барабан несколько фрагментов сухой и чистой ткани, затем закройте дверцу.
2. Нажмите [Очистка барабана].
3. Нажмите [Старт/Пауза].



Новый подсчет циклов стирки начнется после завершения программы очистки барабана.

Чтобы пропустить напоминание:

1. Нажмите и удерживайте кнопку очистки барабана в течение 3 секунд, напоминание об очистке барабана будет отменено, а подсчет количества стирок будет пересчитан еще на 25 циклов.

Температура



При необходимости температуру стирки можно регулировать нажатием данной кнопки (Холодная, 20°C, 40°C, 60°C, 90°C). Обратите внимание, что данная настройка работает не со всеми программами.

Блокировка от детей

Эта функция предназначена для того, чтобы защитить Вас от случайного вмешательства в процесс стирки через панель управления.



Удерживайте кнопки [Темпер.] и [Функции] одновременно в течение 3 секунд, пока не раздастся звуковой сигнал. Загорится индикатор блокировки от детей.

⚠ Внимание!

Когда активирована блокировка от детей, на дисплее будет попеременно отображаться «CL» и оставшееся время.

При нажатии любой кнопки, индикатор блокировки от детей будет мигать.

Когда программа завершится, «CL» и «END» будут чередоваться на дисплее.

Блокировка от детей отключает функции всех кнопок, кроме функции блокировки от детей!

Только одновременное нажатие двух кнопок [Темпер.] и [Функции] может отключить блокировку от детей!

Пожалуйста, отключите блокировку от детей перед выбором новой программы!

Без звука



Выберите программу

Удерживайте кнопку [Отжим] в течение 3 секунд, чтобы отключить звуковой сигнал.

Чтобы выключить функцию звукового сигнала, нажмите кнопку [Отжим] в течение 3 секунд. Настройка будет сохранена до следующего перезапуска машины. Чтобы включить звуковой сигнал обратно, нажмите кнопку [Отжим] в течение 3 секунд еще раз.

⚠ Внимание!

После активации этого режима звуковые сигналы больше не будут воспроизводиться до перезапуска устройства или до выключения функции.

ТЕХНИЧЕСКОЕ ОБСЛУЖИВАНИЕ И УХОД

Очистка и уход

⚠ Предостережение!

Перед тем, как начать техническое обслуживание стиральной машины, отсоедините её от системы подачи воды и закройте кран.

Очистка корпуса

Надлежащее техническое обслуживание стиральной машины может продлить срок ее службы. Поверхность машины можно очистить мягким раствором моющего средства. Если после уборки осталась влага, то используйте мягкую ткань, чтобы немедленно ее удалить. Не используйте при очистке острые или абразивные материалы.

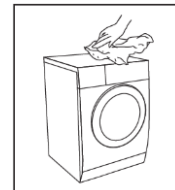

📌 Примечание!

Кислота и ее разбавленные растворители, а также эквивалентные ей агрессивные вещества, запрещены к использованию (например, спирт).

Очистка барабана

В случае, если по окончании стирки в барабане остались какие-либо загрязнения, их необходимо незамедлительно удалить в целях сохранения исправности работы устройства. Никогда не используйте стальные жесткие щетки, способные повредить барабан.

📌 Примечание!

Не помещайте белье в стиральную машину во время очистки барабана.

Очистка резинового уплотнителя и стекла стиральной машины

Протирайте стекло и закрывайте дверцу люка после каждой стирки. Если не проводить тщательный уход и регулярную чистку люка, это может привести к накоплению мусора в запирающем механизме и вызвать утечку воды. Удалите все попадающие в прокладку монеты, скрепки и другие мелкие объекты.

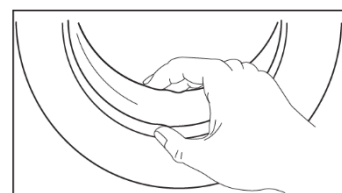

Очистка фильтра

🔧 Примечание!

Впускной фильтр необходимо регулярно очищать во избежание проблем с подачей воды.

1. Закройте кран и отсоедините от него шланг подачи воды.
2. Очистите фильтр щеткой.
3. Отвинтите шланг подачи воды с задней стороны машины. Вытяните фильтр с помощью длинных плоскогубцев.
4. Очистите фильтр с помощью щетки.
5. Установите фильтр на место на входе и снова подсоедините шланг подачи воды.
6. Очищайте входной фильтр каждые 3 месяца, чтобы обеспечить бесперебойную работу прибора.

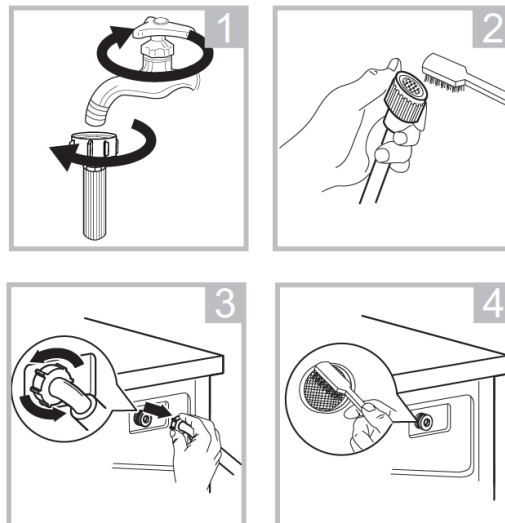

Очистка дозатора моющего средства

1. Нажмите на элемент со стрелкой на крышке внутри дозатора.
2. Разблокируйте фиксатор и выньте крышку, после чего промойте все канавки дозатора водой.
3. Проведите чистку того места, где был установлен дозатор в стиральной машине.
4. После промывки установите крышку на место и вставьте дозатор в нужное положение.

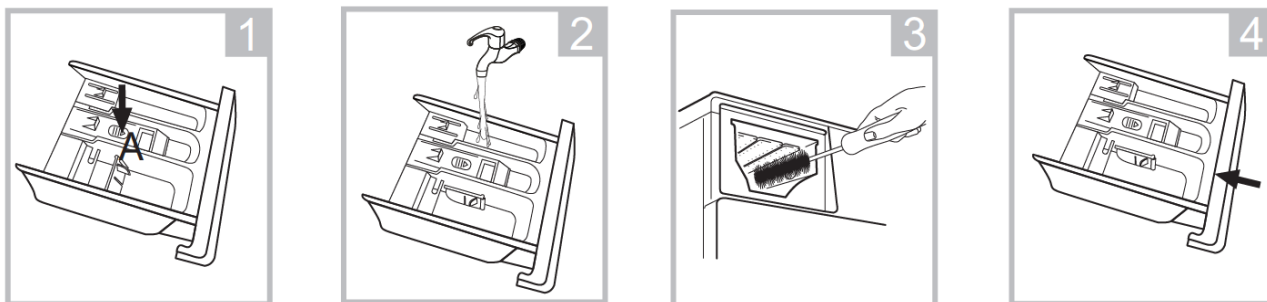

🔧 Примечание!

- Не используйте спирт, растворители или агрессивные химические средства для чистки машины.
- Чистите дозатор моющего средства каждые 3 месяца, чтобы обеспечить бесперебойную работу прибора.

Очистка фильтра сливного насоса

⚠ Предостережение!

Будьте осторожны при взаимодействии с горячей водой!

- Убедитесь, что машина завершила цикл стирки и пуста. Выключите ее и отсоедините от сети перед очисткой фильтра сливного насоса.
- Будьте осторожны с горячей водой. Дайте воде остыть. Существует опасность получения ожога!
- Очищайте фильтр каждые 3 месяца, чтобы обеспечить нормальную работу прибора.

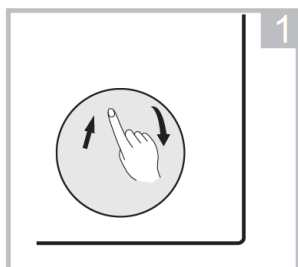

Откройте крышку сервисного люка

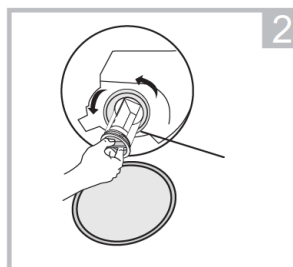

Откройте фильтр, повернув его против часовой стрелки

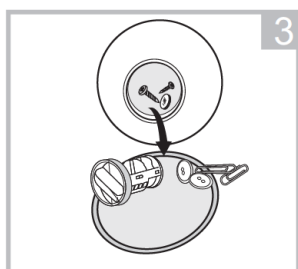

Удалите посторонние предметы

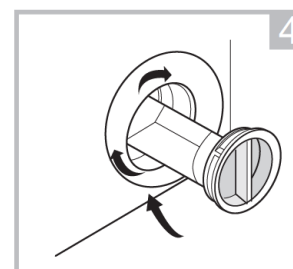

Установите фильтр на место, повернув по часовой стрелке, закройте крышку сервисного люка

⚠ Внимание!

Когда прибор используется, то в зависимости от выбранной программы, в насосе может быть горячая вода. Никогда не снимайте крышку насоса во время цикла стирки. Всегда дожидайтесь, пока прибор завершит цикл и сольет воду. При закрытии крышки убедитесь, что она надежно затянута.

ПОИСК И УСТРАНЕНИЕ НЕИСПРАВНОСТЕЙ

Если прибор не работает или возникают сложности во время работы, сначала попробуйте найти решение проблемы согласно таблице ниже. Если решение найти не удалось, обратитесь в авторизованный сервисный центр Weissgauff.

Описание	Причина	Решение
Стиральная машина не запускается	Дверь не закрыта надлежащим образом.	Перезапустите машину после закрытия двери. Проверьте, не застряла ли в люке одежда.
Дверь не открывается	Работает система блокировки люка машины.	Отключите питание, затем перезапустите машину.
Утечка воды	Соединение шланга подачи воды или выпускного шланга не герметично.	Проверьте и закрепите водопроводные трубы. Очистите выпускной шланг
Остатки моющего средства не вымываются из лотка	Моющее средство обладает повышенной концентрацией или вязкостью.	Очистите и вытрите лоток.
Индикаторы и/или дисплей не светятся	Отключено питание, Плата или проводка дисплея повреждены.	Проверьте, выключено ли питание и правильно ли подключена вилка к сети.
Аномальный шум	Стиральная машина установлена на неровной поверхности. Транспортировочные болты не были удалены.	Убедитесь, что транспортировочные болты удалены. Проверьте, что прибор установлен на твердой и ровной поверхности.

Основные коды ошибок:

E30	Дверь не была закрыта должным образом.	Перезапустите после закрытия двери. Проверьте, не застряла ли одежда в люке.
E10	Во время стирки вода оказывается снаружи стиральной машины.	Убедитесь, что давление воды соответствует требуемому. Проверьте систему водопровода. Проверьте, верно ли установлен фильтр впускного клапана.
E21	Слив происходит очень долго.	Проверьте, не заблокирован ли сливной шланг.
E12	Переполнение стиральной машины водой.	Перезапустите стиральную машину.
EXX	Другие проблемы.	Сначала попробуйте перезапустить машину еще раз, затем позвоните в авторизованный сервисный центр Weissgauff

⚡ Примечание!

После устранения причины перезапустите прибор. Если проблема вновь возникает или дисплей отображает коды аварийных сигналов, обратитесь в авторизованный сервисный центр Weissgauff.

ТЕХНИЧЕСКИЕ ХАРАКТЕРИСТИКИ

Название модели		Weissgauff WM 4126 D Steam
Цвет		Белый
Характеристики		
Номинальное напряжение	В	220-240~
Номинальная частота	Гц	50
Максимальная загрузка	кг	6
Номинальная мощность	Вт	2050
Номинальный ток	А	10
Максимальная скорость отжима	об./мин.	1200
Стандартное давление воды	МПа	0,05~1
Тип дисплея		LED
Цвет дисплея		Белый
Дверной замок		PTC
Двигатель		Универсальный
Тип штекера электропитания		Евро
Длина шнура питания	м	1,5
Длина шланга для впуска воды	м	1,0
Энергетический рейтинг		
Класс энергоэффективности		A+
Класс эффективности отжима		C
Рейтинг влажности		61
Индекс эффективности стирки		1,031
Индекс энергоэффективности		78,2
Потребляемая мощность в режиме ожидания	Вт	1,0
Потребляемая мощность в выключенном режиме	Вт	0,5
Среднее потребление энергии на 100 циклов	кВт * ч /100 циклов	64
Потребление энергии в кВт*ч за цикл	кВт * ч / цикл	0,644
Потребление энергии при номинальной мощности	кВт * ч / цикл	0,855
Потребление энергии при половинной номинальной мощности	кВт * ч / цикл	0,550
Потребление энергии при четверти номинальной мощности	кВт * ч / цикл	0,379
Средний расход воды	л/цикл	43
Расход воды при номинальной мощности	л/цикл	48
Расход воды при половинной номинальной мощности	л/цикл	40
Расход воды при четверти номинальной мощности	л/цикл	37
Уровень шума	дБ	79
Класс шума		C
Программы и функции		
Количество программ		15
Селектор программ	Пар	Да
	Хлопок	Да
	Синтетика	Да
	Смешанные ткани	Да
	Джинсы	Да
	ЭКО 40-60	Да
	20°C	Да

	Отжим	Да
	Полоскание и отжим	Да
	Постельное белье	Да
	Детское белье	Да
	Шерсть	Да
	Спорт	Да
	Быстрая 45'	Да
	Быстрая 15'	Да
Дополнительные функции	Отсрочка старта	да (24 часа)
	Темпер.	Холодный-20-40-60-90
	Отжим	0-400-600-800-1000-1200
	Доп. полоскание	Да
	Предв. стирка	Да
	Очистка барабана	Да
	Без звука	Да
	Блокировка от детей	Да
Технические характеристики		
Объем барабана	л	45
Диаметр барабана	мм	510
Диаметр люка	мм	288
Наружный диаметр двери	мм	480
Габариты (ШхГхВ)	мм	595×400×850
Вес нетто	кг	55

Продукт сертифицирован в соответствии с действующим техническим регламентом. Производитель на свое усмотрение и без дополнительных уведомлений может менять комплектацию, внешний вид, страну производства и технические характеристики модели, следуя политике непрерывного улучшения качества выпускаемой продукции. Приобретенная Вами модель может отличаться от описанной в тексте данного руководства.