

Схема сборки накладного магнитного шинпровода A460106, A460206, A460133 и A460233

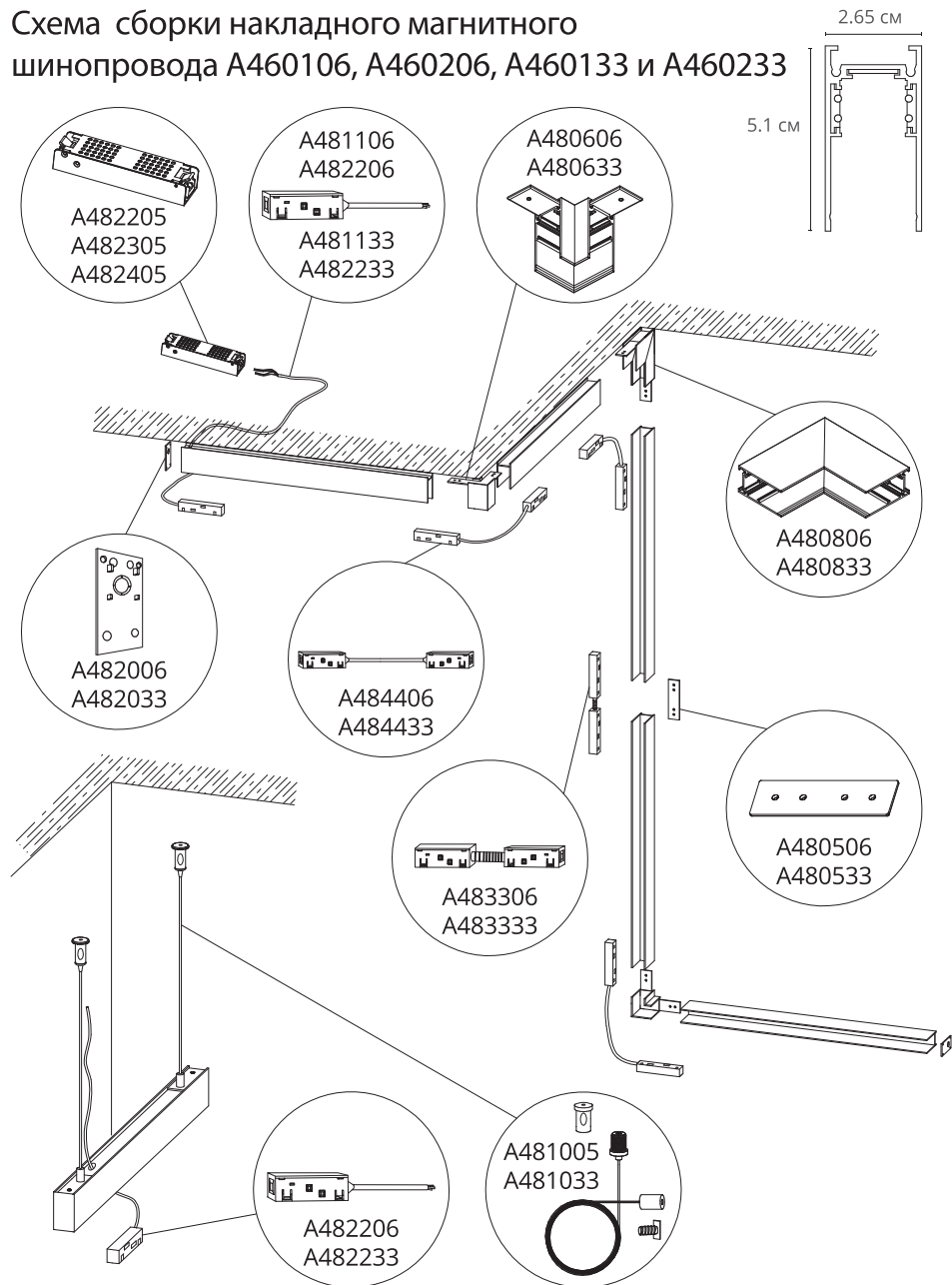

Соединение шинпроводов

В одну линию

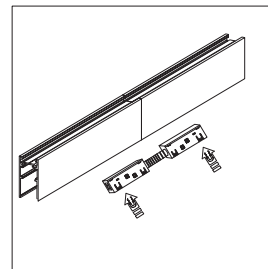
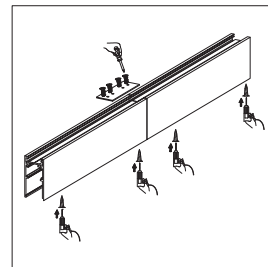

Монтаж шинпроводов

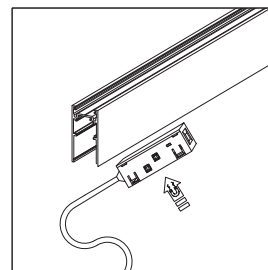
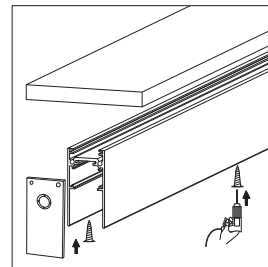

Под углом

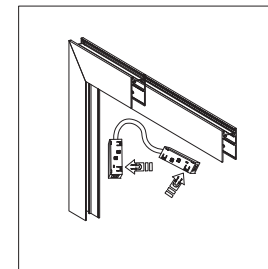
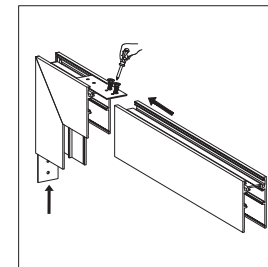

Монтаж шинпровода подвесным способом

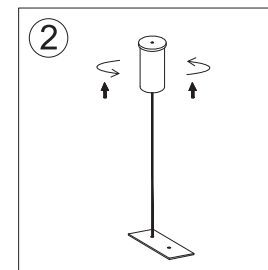
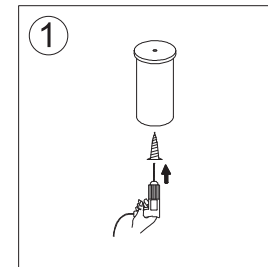

Под углом на плоскости

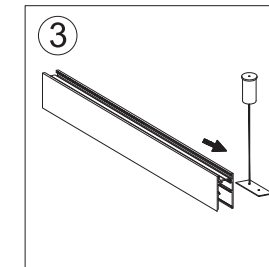
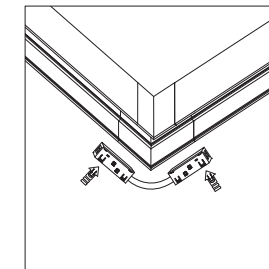
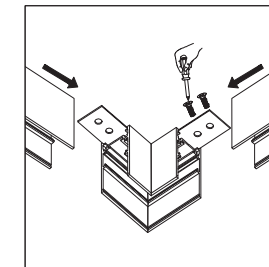

Максимальное расстояние между подвесами - 1 метр.

Схема сборки встраиваемого магнитного шинпровода A471106, A471133, A472206 и A472233

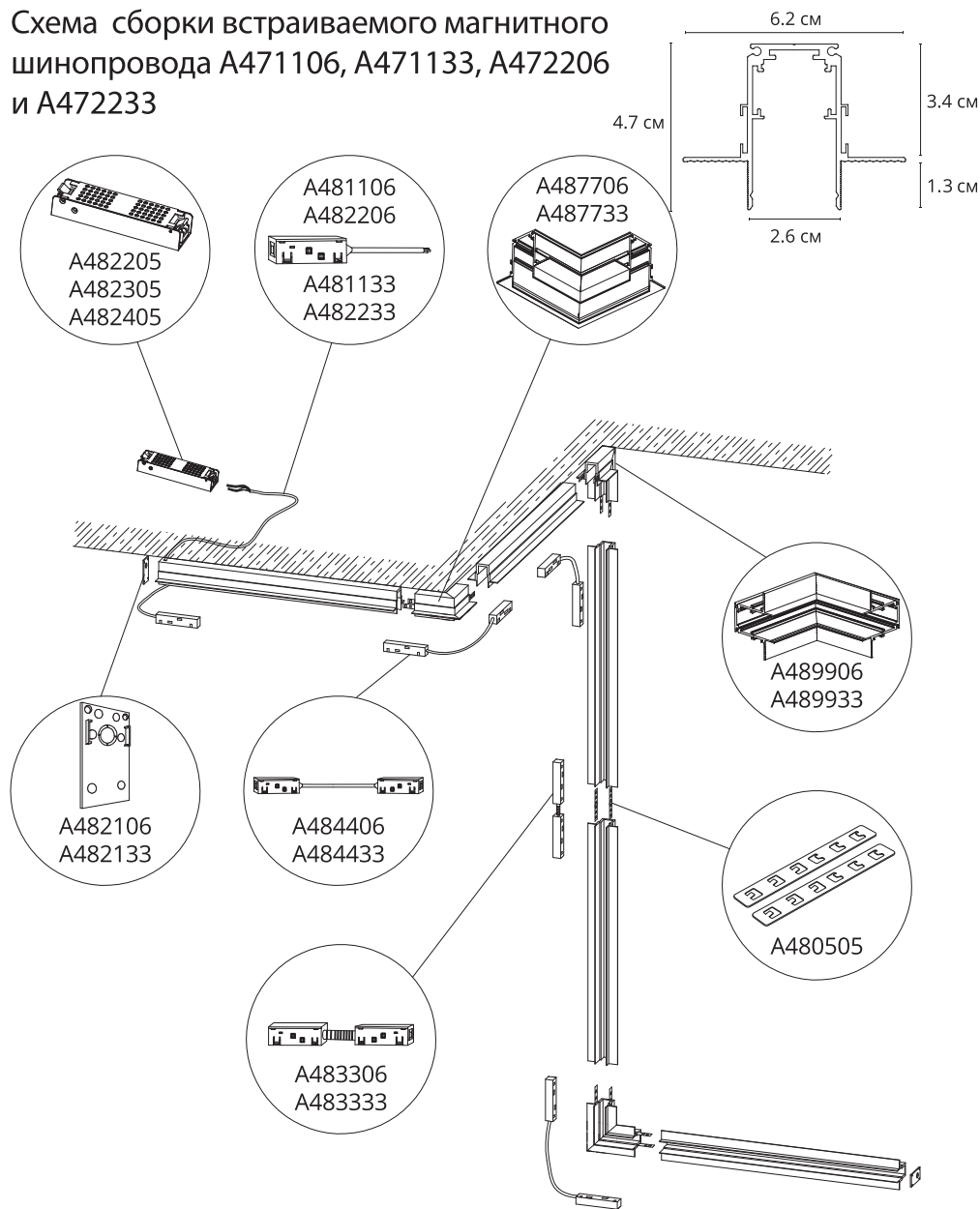

Соединение шинпроводов

В одну линию

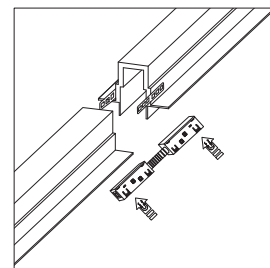
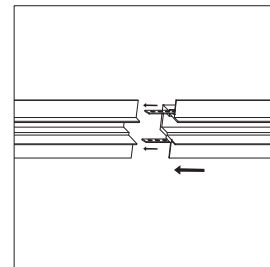

Под углом

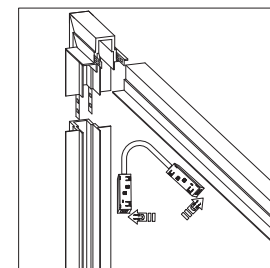
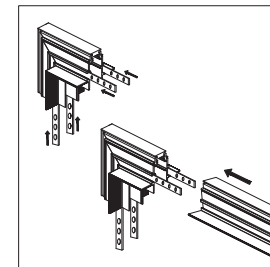

Под углом на плоскости

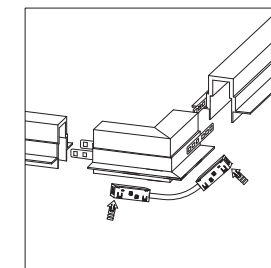
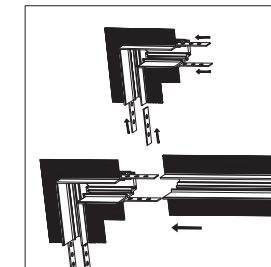

Монтаж шинпроводов

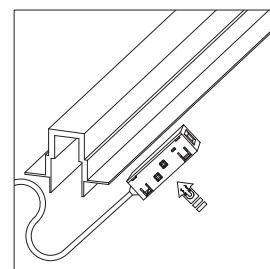
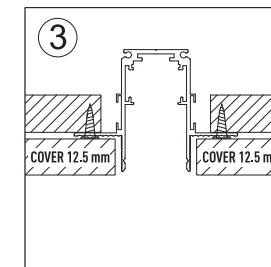
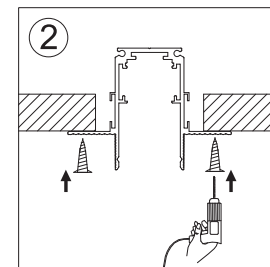
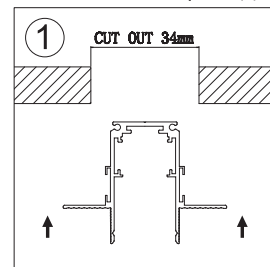

Подключение питания к шинопроводу

1. Разместите источник питания в доступном для обслуживания месте и подведите к нему провод от электрической сети 230В/50Гц
2. Подключите источник питания к сети 230В 50Гц согласно обозначениям на нем. Запас мощности источника питания должен быть не менее 30%.
3. Подключите ввод питания шинопровода к соответствующим выводам источника питания (Красный провод к контакту V+, Черный – к контакту V-, Синий –; Белый +). Синий и белый провода являются сигнальными, необходимы для управления устройствами 0-10V или 1-10V.

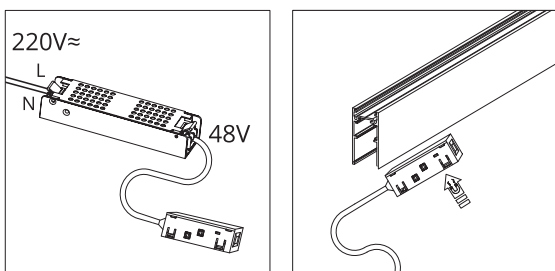
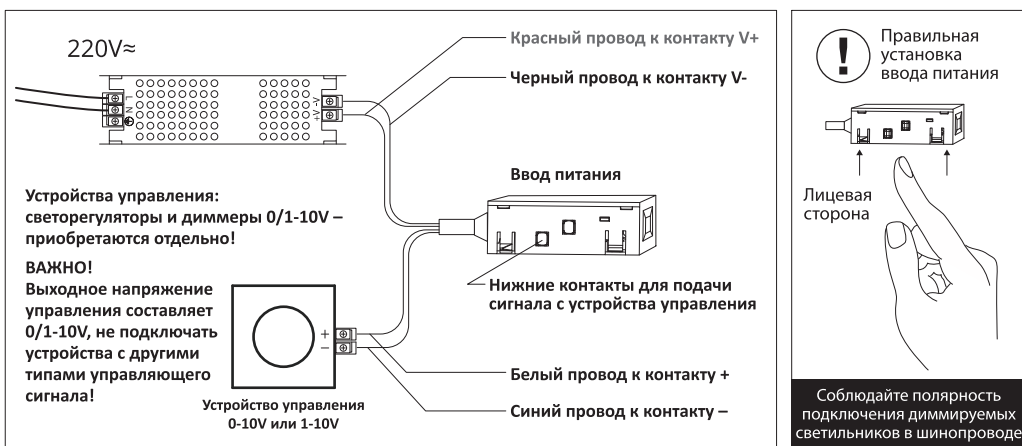

4. Установите подключенный ввод питания к шинопроводу. Вставьте адаптер до щелчка. Подключение осуществляется при выключенной электрической сети.
 5. Чтобы извлечь ввод питания из шинопровода, необходимо нажать боковую кнопку-фиксатор, и удерживая ее, потянуть за адаптер.
- * Аналогичный принцип работы кнопок-фиксаторов у коннекторов A483306/A483333, A484406/A484433.

Резка шинопровода

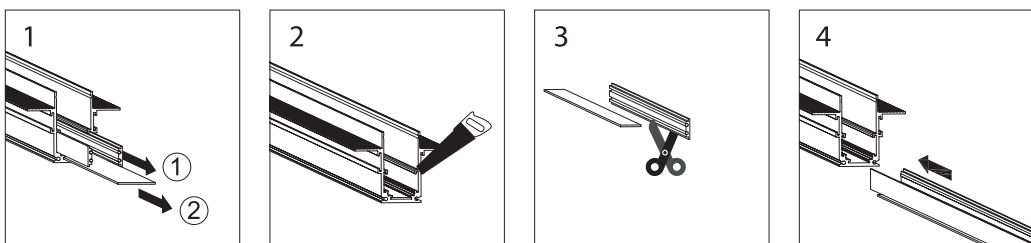

Установка светильников в шинопровод:

- Вставьте светильник в шинопровод до щелчка (рис.1)
- Чтобы извлечь светильник из шинопровода, необходимо одновременно нажать кнопки-фиксаторы, и удерживая их с обеих сторон как показано на рис.3, потянуть за корпус светильника.

Установка светильников

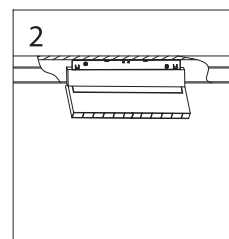
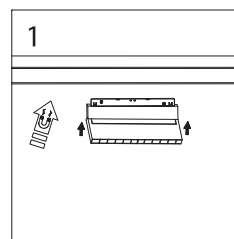
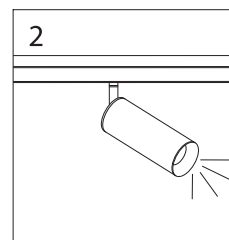
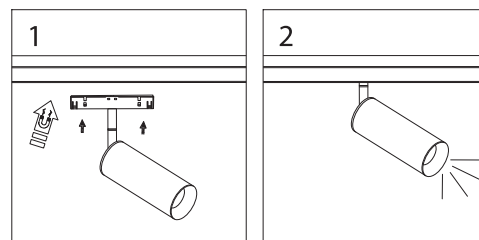

Извлечение светильников

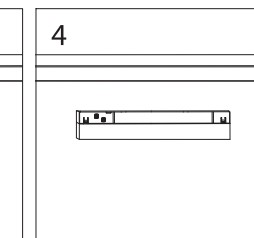
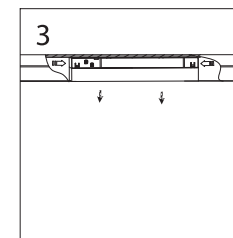
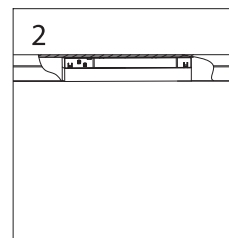
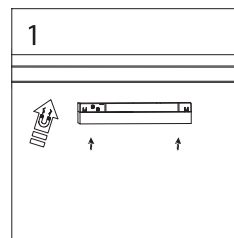
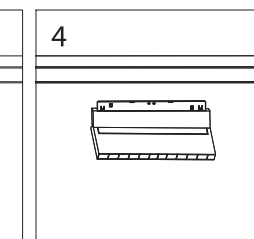
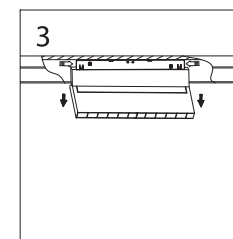
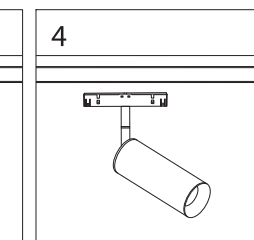
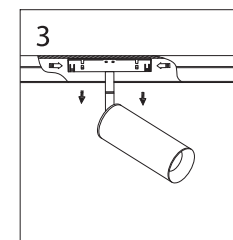

Соблюдайте полярность подключения диммируемых светильников в шинопроводе!
Если яркость не меняется – отключите питание в шинопроводе и устройстве управления, извлеките светильник и установите его повернув на 180°, включите питание. При правильной полярности контактов управления светильника – яркость светильника будет меняться.