

- RUS** Приложение  
**ХОЛОДИЛЬНИКИ-МОРОЗИЛЬНИКИ**
- UKR** Додаток  
**ХОЛОДИЛЬНИКИ-МОРОЗИЛЬНИКИ**
- KAZ** Қосымша  
**ТОҢАЗЫТҚЫШТАР-МҰЗДАТҚЫШТАР**
- AZE** Tətbiq  
**SOYUDUCULAR-DONDURUCULAR**
- RON** Anexa  
**FRIGIDERE-CONGELATORE**
- UZB** Ilova  
**SOVUTGICH-MUZLATGICH**
- TGK** Барнома  
**ЯХДОН-САРМОДОН**
- KYR** Тиркеме  
**МУЗДАТКЫЧТАР-ТОҢДУРГУЧТАР**

- XM-4619-XXX-NL**
- XM-4621-XXX-NL**
- XM-4623-XXX-NL**
- XM-4624-XXX-NL**
- XM-4625-XXX-NL**
- XM-4626-XXX-NL**

## 1 ОБЩИЕ СВЕДЕНИЯ

RUS

**1.1** Холодильник в соответствии с рисунком 1 предназначен для замораживания свежих продуктов, длительного хранения замороженных продуктов и приготовления пищевого льда в морозильном отделении (далее – МО); для охлаждения и кратковременного хранения свежих продуктов, напитков, овощей и фруктов в отделении для хранения свежих пищевых продуктов (далее – ХО).

В ХО (некоторых моделей холодильника) имеется отделение

свежести в соответствии с рисунком 1. Температура в отделении свежести ниже, чем в ХО приблизительно на 2 °С, что позволяет увеличить срок хранения свежих мясных и рыбных продуктов. Не рекомендуется хранить в отделении овощи, салат и другие продукты, восприимчивые к низким температурам. Максимальная масса продуктов для загрузки не более 7,5 кг.

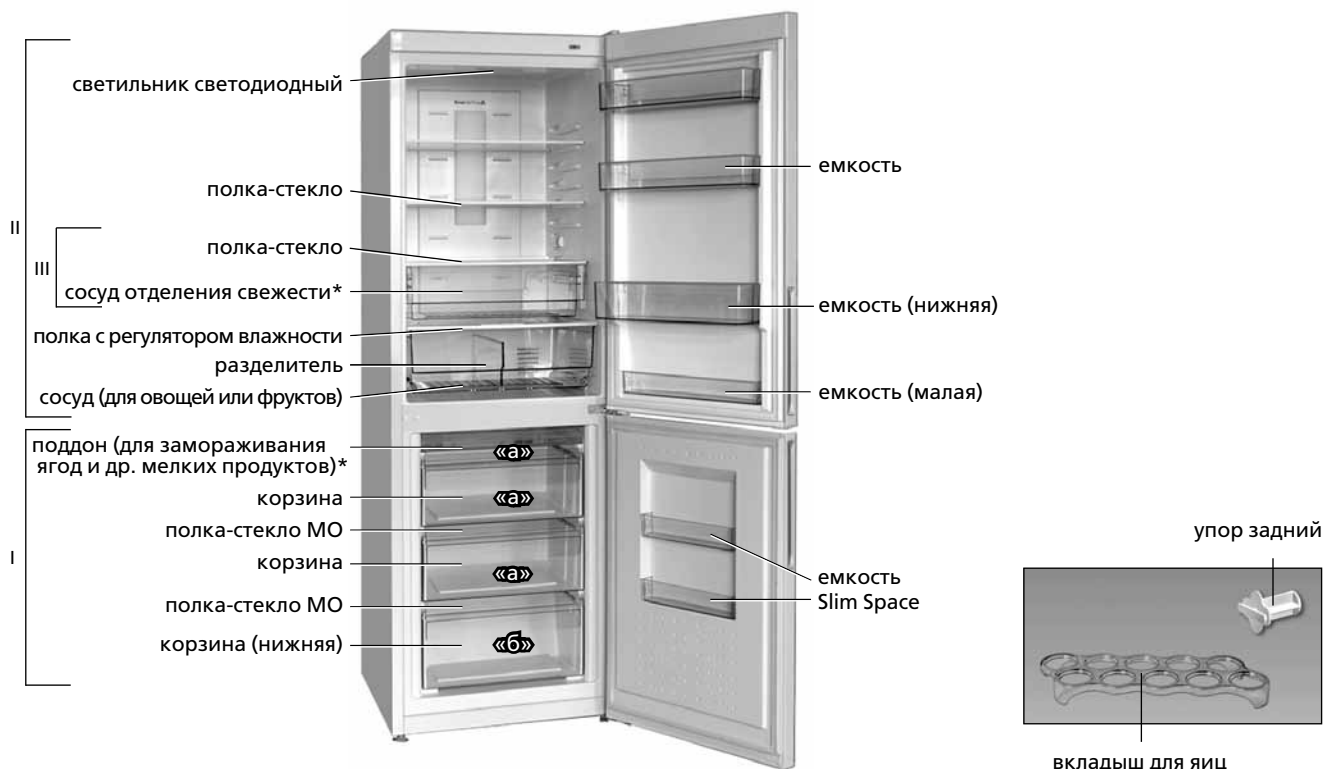

- I — морозильное отделение (МО):
- «а» — зона замораживания и хранения,
- «б» — зона хранения;
- II — отделение для хранения свежих пищевых продуктов (ХО);
- III — отделение свежести\*

\* Входит в комплект поставки в зависимости от модели холодильника.

Рисунок 1 — Холодильник и комплектующие изделия



Рисунок 2 — Холодильник (вид сверху)

**1.2** Общее пространство, необходимое для эксплуатации холодильника, определяется размерами, указанными на рисунке 2 в миллиметрах. Конструкцией холодильника обеспечивается максимальный угол открывания двери – 110°. Во избежание поломки **ЗАПРЕЩАЕТСЯ** прилагать усилие для открывания дверей на угол более 110°.

**1.3** На двери холодильника предусмотрен электронный блок управления в соответствии с рисунком 3, который позволяет устанавливать температуру в отделениях, включать/выключать холодильник, включать функции, обеспечивает световую индикацию.

**1.4** Холодильник имеет следующие функции: «Суперохлаждение ХО» (❄), «Отпуск» (⊗), «Замораживание» (⊕), «Звуковая сигнализация открытой двери ХО» (🔔).

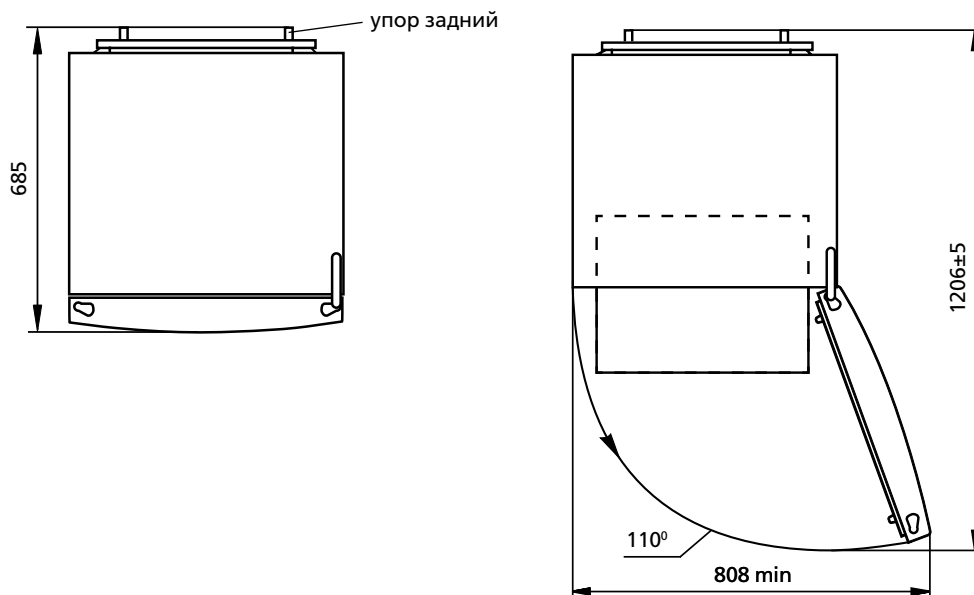
**1.5** Для освещения в холодильнике предусмотрен светильник светодиодный в соответствии с рисунком 1.

**1.6** Холодильник оснащен системой без инеобразования (далее – система No Frost).

**1.7** Холодильник должен эксплуатироваться в диапазоне температур окружающей среды, который соответствует климатическим классам, указанным на его табличке. Соответствие диапазонов температур климатическим классам приведено в таблице 1.

## 2 УПРАВЛЕНИЕ РАБОТОЙ ХОЛОДИЛЬНИКА

### 2.1 БЛОК УПРАВЛЕНИЯ

**2.1.1** Блок управления в соответствии с рисунком 3 имеет индикаторы и кнопки управления (далее – кнопки).

**ВНИМАНИЕ!** Все кнопки сенсорные и срабатывают от легкого касания.

Блок управления защищен пленкой, которую следует снять перед эксплуатацией холодильника.

**2.1.2** В процессе работы холодильника подсветка дисплея становится менее яркой – включается энергосберегающий режим через 20 секунд после касания кнопки или закрывания двери ХО. При касании любой кнопки или при открывании двери ХО, при высвечивании кода неисправности дисплей переходит в активный режим работы – подсветка становится яркой.

**2.1.3** На блоке управления отображаются индикаторы работы холодильника (подсвечены на рисунке 3 условно). Индикаторы отображают выбранную температуру и указывают на включение функций.

**2.1.4** Блок управления обеспечивает кратковременный звуковой сигнал при включении/выключении холодильника и функций.

### 2.2 ВКЛЮЧЕНИЕ ХОЛОДИЛЬНИКА

**2.2.1** Подключить холодильник к электрической сети. Для включения холодильника следует коснуться и удерживать

Таблица 1 — Климатические классы

Класс	Символ	Диапазон температур окружающей среды, °C
Умеренный расширенный	SN	От 10 до 32
Умеренный	N	От 16 до 32
Субтропический	ST	От 16 до 38
Тропический	T	От 16 до 43

более 3 секунд кнопку . Загорятся индикаторы температуры в отделениях (возле цифровых значений) и индикаторы функций, которые были установлены до отключения холодильника. Затем индикаторы температур и индикатор начнут мигать, так как температура в отделениях повышена. Мигание индикатора следует отключить кнопкой – индикатор будет гореть постоянно.

Затем можно установить необходимую температуру в отделениях и выбрать функции (при необходимости).

Через промежуток времени мигание индикаторов температуры в ХО и в МО прекращается, индикатор гаснет. В холодильник можно помещать продукты.

### 2.3 УСТАНОВКА ТЕМПЕРАТУРЫ В ОТДЕЛЕНИИ

**2.3.1** Установка температуры в отделении производится однокасанием кнопки – в ХО, кнопки – в МО. При касании кнопки поочередно загораются индикаторы возле цифровых значений температуры в отделении.

Для достижения выбранного значения температуры в отделении необходимо определенное время, особенно после первого включения, а также после уборки холодильника.

**2.3.2** Индикатор выбранной температуры в отделении может мигать, если температура в отделении выше или ниже установленной (при подключении холодильника к электрической сети, при открытой длительное время двери отделения, при загрузке большого количества свежих продуктов и т.п.). После восстановления в отделении выбранной температуры индикатор перестает мигать.

**ВНИМАНИЕ!** Прекращение подачи напряжения в электрической сети не влияет на последующую работу холодильника. После возобновления электропитания холодильник продолжает работать с установленными ранее температурными параметрами в отделениях.



Рисунок 3 — Блок управления

## 2.4 ИНДИКАЦИЯ ПОВЫШЕННОЙ ТЕМПЕРАТУРЫ В МО (⚡)

**2.4.1** Индикатор ⚡ горит, если температура в МО повысилась (например, при первом включении или при включении после уборки, после загрузки большого количества свежих продуктов). Кратковременное включение индикатора (например, при длительном открытии двери МО) не является признаком неисправности холодильника: при понижении температуры в отделении индикатор ⚡ автоматически гаснет.

При длительном включении индикатора следует проверить состояние хранящихся продуктов и вызвать механика сервисной службы.

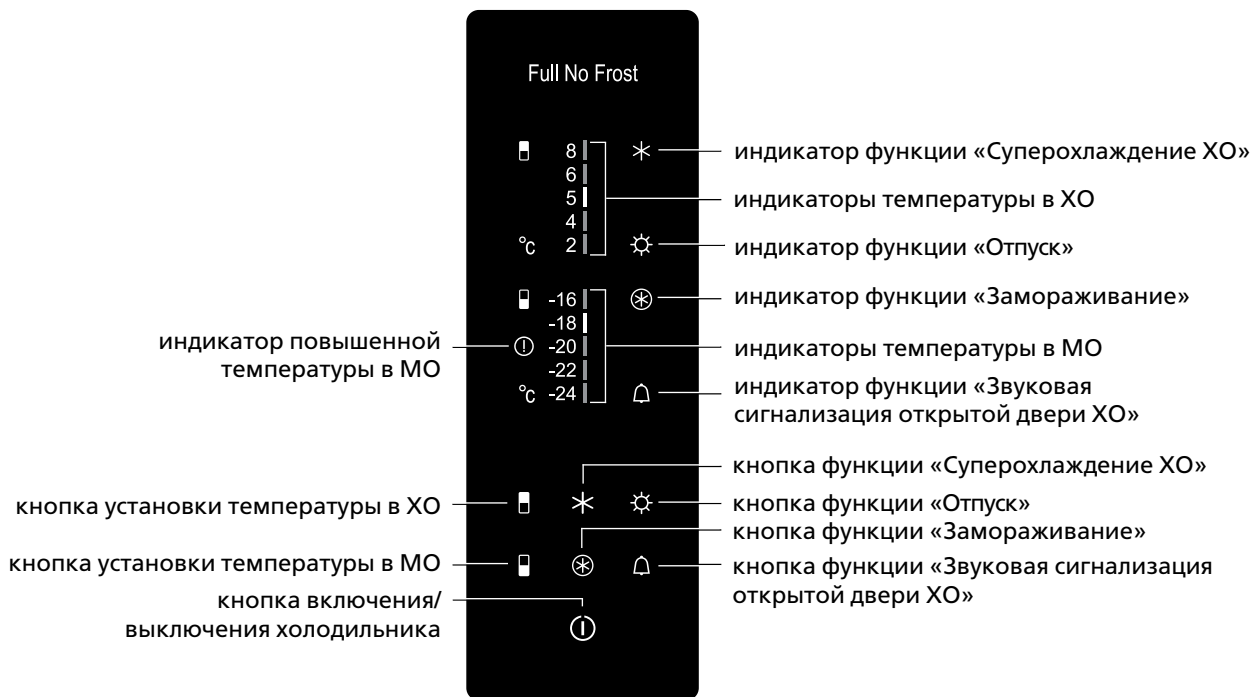
Мигание индикатора ⚡ является сигналом размораживания продуктов из-за сбоев в подаче напряжения в электрической сети или его отключения на неопределенное время с последующим включением. Мигание индикатора отключается кнопкой 🔔.

## 2.5 ВКЛЮЧЕНИЕ/ВЫКЛЮЧЕНИЕ ФУНКЦИЙ

**2.5.1** Включение функции производится касанием соответствующей кнопки — загорается индикатор функции в соответствии с рисунком 3. При повторном касании кнопки индикатор гаснет, функция выключается.

**ВНИМАНИЕ!** При сбое в подаче электрической энергии или при ее отключении автоматически выключаются функции «Суперохлаждение ХО», «Замораживание» и их следует включить заново. Функции «Отпуск», «Звуковая сигнализация открытой двери ХО» автоматически не выключаются.

## 2.6 ФУНКЦИЯ «СУПЕРОХЛАЖДЕНИЕ ХО» (★)

**2.6.1** Функцию рекомендуется включать при необходимости быстрого охлаждения напитков или большого количества свежих продуктов в ХО. При включении функции температура в ХО понижается до минимального значения для быстрого охлаждения продуктов.

**2.6.2** Включение функции производится кнопкой ★ — загорается индикатор ★.

**2.6.3** Выключение функции производится автоматически через 6 часов либо касанием кнопки ★ — индикатор гаснет.

**ВНИМАНИЕ!** Функция «Суперохлаждение ХО» выключается автоматически при включении функции «Отпуск».

## 2.7 ФУНКЦИЯ «ОТПУСК» (☀)

**2.7.1** Функцию рекомендуется включать при отъезде на

длительное время (более 14 дней). При включении функции в ХО устанавливается температура плюс 15 °C, что предотвращает образование неприятного запаха в закрытом отделении без продуктов. Продукты следует заранее достать из ХО.

**2.7.2** Включение функции производится кнопкой ☀ — загорается индикатор ☀ и гаснет индикатор температуры в ХО.

**2.7.3** При повторном касании кнопки ☀ функция выключается, загорается индикатор температуры в ХО и гаснет индикатор функции.

## 2.8 ФУНКЦИЯ «ЗАМОРАЖИВАНИЕ» (❄)

**2.8.1** Функция предназначена для замораживания в МО свежих продуктов массой более 4 кг. Функцию «Замораживание» следует включить заранее, за 24 ч до наполнения МО свежими продуктами.

**2.8.2** Включение функции производится кнопкой ❄ — загорается индикатор ❄.

**2.8.3** Выключение функции производится автоматически через 50 часов или кнопкой ❄ — индикатор гаснет.

## 2.9 ФУНКЦИЯ «ЗВУКОВАЯ СИГНАЛИЗАЦИЯ ОТКРЫТОЙ ДВЕРИ ХО» (🔔)

**2.9.1** Для включения функции следует коснуться и удерживать более 3 секунд кнопку 🔔 — загорится индикатор 🔔.

При эксплуатации холодильника звуковой сигнал включается, если дверь ХО открыта более 60 секунд, и выключается при закрытии двери отделения.

Если дверь ХО не закрыта, звуковой сигнал можно выключить кнопкой 🔔, но через 3 минуты он повторится, а через 5 минут в ХО яркость освещения снизится до минимального уровня.

**2.9.2** Выключение звуковой сигнализации открытой двери ХО производится длительным (более 3 секунд) касанием кнопки 🔔 — индикатор гаснет.

## 2.10 ВОЗМОЖНЫЕ НЕИСПРАВНОСТИ

**2.10.1** Одновременное мигание индикаторов ★ или ❄ и одного или нескольких индикаторов температуры в отделении сигнализирует о неисправности, для устранения которой необходимо вызвать механика сервисной службы.

**2.10.2** При длительном включении индикатора ⚡ следует проверить состояние хранящихся продуктов и вызвать механика сервисной службы.

датчик температуры ХО



Рисунок 4

разделитель



Рисунок 5

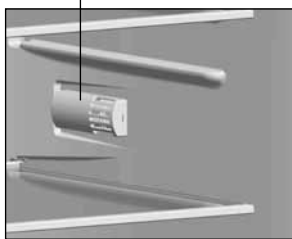

заслонка

Рисунок 6

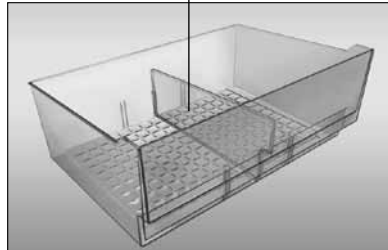
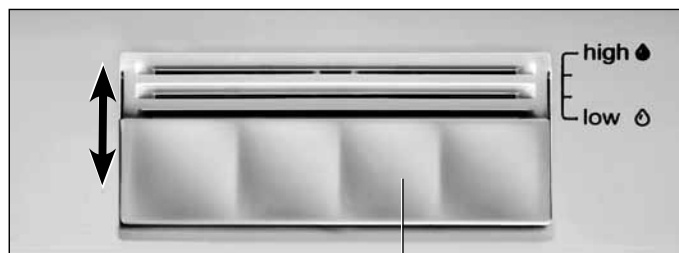
### 2.11 ВЫКЛЮЧЕНИЕ И ОТКЛЮЧЕНИЕ ХОЛОДИЛЬНИКА

**2.11.1** Для выключения холодильника коснуться и удерживать в течение 3 секунд кнопку — раздастся звуковой сигнал, гаснут индикаторы.

При повторном длительном касании кнопки холодильник вновь начинает работать с возможной задержкой по времени.

**2.11.2** Для отключения холодильника от электрической сети следует вынуть вилку шнура питания из розетки.

## 3 ЭКСПЛУАТАЦИЯ ХОЛОДИЛЬНИКА

### 3.1 ЭКСПЛУАТАЦИЯ ХО

**ВНИМАНИЕ!** Не размещайте продукты вплотную к датчику температуры, расположенному на правой боковой стенке ХО в соответствии с рисунком 4.

**3.1.1** Емкость (малая) на двери ХО предназначена для хранения продуктов в небольших упаковках.

Для снятия емкости необходимо приподнять ее двумя руками вверх и освободить пазы из элементов крепления на двери.

**3.1.2** Сосуд отделения свежести (при наличии) и сосуд (для овощей или фруктов) для загрузки и выгрузки продуктов следует выдвигать на себя до упора.

Для удобства в эксплуатации сосуды перемещаются по роликовым направляющим.

При необходимости достать сосуд из ХО рекомендуется выдвинуть его на себя до упора, затем приподнять вверх, взявшись за боковую и переднюю поверхности, и освободить ролики сосуда из направляющих с обеих сторон. Для установки сосуда в холодильник необходимо ролики сосуда с обеих сторон установить в направляющие и, приподняв вверх, задвинуть его.

**3.1.3** Сосуд (для овощей или фруктов) имеет разделитель в соответствии с рисунком 5, который устанавливается по направляющим пазам в одно из трех положений.

При необходимости переустановить разделитель следует:

— открыть дверь до упора, достать сосуд в соответствии с 3.1.2;

— вынуть разделитель из сосуда и установить на новое место по направляющим пазам, передвигая вниз до упора.

**3.1.4** В сосуде (для овощей или фруктов) предусмотрена возможность регулирования влажности для обеспечения оптимальных условий хранения продуктов. Благодаря регулируемому уровню влажности продукты могут сохранять свою свежесть значительно дольше.

Над сосудом (для овощей или фруктов) установлена полка с регулятором влажности в соответствии с рисунком 1. Регулировка влажности производится перемещением заслонки в направлении стрелки в соответствии с рисунком 6:

— положение «**low**» (низкая влажность) подходит для длительного хранения упакованных продуктов питания. Заслонку следует сдвинуть на себя — вентиляционные отверстия открыты, температура и влажность понижаются;

— положение «**high**» (высокая влажность) подходит для краткосрочного хранения неупакованных продуктов питания с высокой собственной влажностью, как например салат, овощи, фрукты. Заслонку следует сдвинуть от себя — вентиляционные отверстия закрыты, температура и влажность повышаются.

Между делениями «low» и «high» предусмотрено два промежуточных положения заслонки в соответствии с рисунком 6, при которых вентиляционные отверстия открыты/закрыты не полностью.

Для создания оптимальной влажности в сосуде (для овощей или фруктов) с учетом количества загруженных продуктов следует установить заслонку в необходимое положение.

### 3.2 ЭКСПЛУАТАЦИЯ МО

**3.2.1** Корзины МО имеют ручку на передней панели для удобства при загрузке и выгрузке продуктов, а также ручки на боковых поверхностях (кроме нижней корзины) для перемещения вне холодильника в соответствии с рисунком 7.

В некоторых моделях холодильника предусмотрена корзина увеличенного объема «BIG BOX».

**3.2.2** На корзинах нанесены пиктограммы с рекомендациями по срокам хранения (в месяцах) в МО замороженных (в домашних условиях) продуктов питания.

**3.2.3** Пельмени, небольшие куски мяса, ягоды и т.п. рекомендуется разместить в поддон для замораживания ягод и других мелких продуктов в соответствии с рисунком 1 (при наличии). После замораживания продукты упаковать и поместить для хранения в корзины МО.

**3.2.4** Емкости Slim Space на двери МО предназначены для непродолжительного хранения замороженных продуктов в небольших упаковках.

Для снятия емкости необходимо приподнять ее двумя руками вверх и освободить пазы из элементов крепления на двери.

**ВНИМАНИЕ!** Не размещайте продукты вплотную к задней стенке МО, чтобы не перекрыть воздушные каналы системы No Frost.



Рисунок 7

## 1 ЗАГАЛЬНІ ВІДОМОСТІ

**1.1** Холодильник відповідно до рисунку 1 призначений для заморожування свіжих продуктів, тривалого зберігання заморожених продуктів і приготування харчового льоду в морозильному відділенні (далі – МВ); для охолодження і короткочасного зберігання свіжих продуктів, напоїв, овочів і фруктів у відділенні для зберігання свіжих харчових продуктів (далі – ХВ).

В ХВ (деяких моделей холодильника) є відділення свіжості відповідно до рисунку 1. Температура в відділенні свіжості нижче, ніж в ХВ приблизно на 2 °С, що дозволяє збільшити термін зберігання свіжих м'ясних і рибних продуктів. Не рекомендується зберігати в відділенні овочі, салат та інші продукти, які сприйнятливі до низьких температур. Максимальна маса продуктів для завантаження не більше 7,5 кг.

**1.2** Спільний простір, необхідний для експлуатації холодильника, визначається розмірами, зазначеними на рисунку 2 в міліметрах. Конструкцією холодильника забезпечується макси-

мальний кут відкривання дверей – 110°. Щоб уникнути поломок **ЗАБОРОНЯЄТЬСЯ** докладати зусилля для відкривання дверей на кут більше 110°.

**1.3** На двері холодильника передбачений електронний блок управління відповідно до рисунку 3, який дозволяє встановлювати температуру в відділеннях, вмикати/вимикати холодильник, включати функції, забезпечує світлову індикацію.

**1.4** Холодильник має наступні функції: «Суперохолодження ХВ» (❄️), «Відпустка» (🕒), «Заморожування» (❄️), «Звукова сигналізація відкритих дверей ХВ» (🔊).

**1.5** Для освітлення в холодильнику передбачено світлодіодний світильник відповідно до рисунку 1.

**1.6** Холодильник оснащений системою без утворення інею (далі – система No Frost).

**1.7** Холодильник повинен експлуатуватися в діапазоні температур навколишнього середовища, який відповідає кліматичним класам, зазначеним на його табличці. Відповідність діапазонів температур кліматичних класів наведено в таблиці 1.

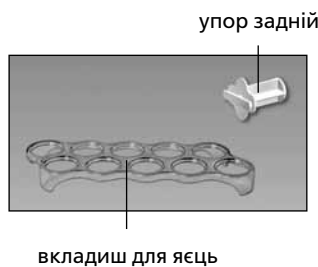

I – морозильне відділення (МВ):  
 «а» – зона заморожування та зберігання;  
 «б» – зона зберігання;  
 II – відділення для зберігання свіжих харчових продуктів (ХВ);  
 III – відділення свіжості\*

\* Входить до комплекту поставки в залежності від моделі холодильника.



Рисунок 1 – Холодильник та комплектуючі вироби

Рисунок 2 – Холодильник (вигляд зверху)

Таблиця 1 — Кліматичні класи

Клас	Символ	Діапазон температур навколишнього середовища, °C
Помірний розширений	SN	від 10 до 32
Помірний	N	від 16 до 32
Субтропічний	ST	від 16 до 38
Тропічний	T	від 16 до 43

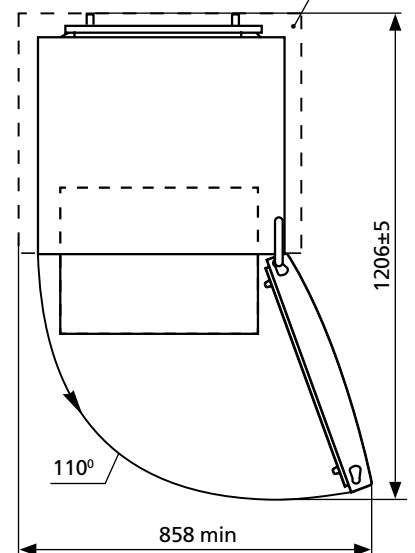
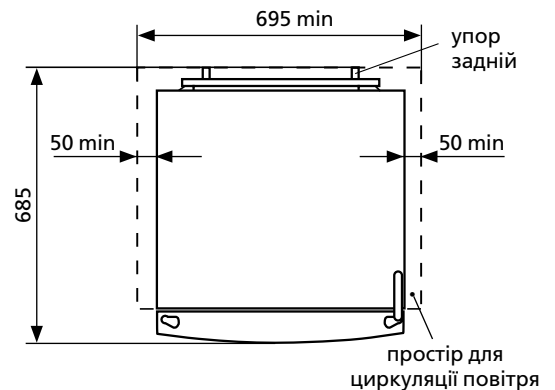
## 2 УПРАВЛІННЯ РОБОТОЮ ХОЛОДИЛЬНИКА

### 2.1 БЛОК УПРАВЛІННЯ

**2.1.1** Блок управління відповідно до рисунку 3 має індикатори і кнопки управління (далі — кнопки).

**УВАГА! Всі кнопки сенсорні і спрацьовують від легкого дотику.**



Блок управління захищено плівкою, яку слід зняти перед експлуатацією холодильника.

**2.1.2** У процесі роботи холодильника підсвічування дисплея стає менш яскравим — включається енергозберігаючий режим через 20 секунд після торкання кнопки або закривання дверей ХВ. При торканні будь-якої кнопки або при відкриванні дверей ХВ, при висвітленні коду несправності дисплей переходить в активний режим роботи — підсвічування стає яскравим.

**2.1.3** На блоці управління відображаються індикатори роботи холодильника (підсвічені на рисунку 3 умовно). Індикатори відображають обрану температуру і вказують на включення функцій.

**2.1.4** Блок управління забезпечує короточасний звуковий сигнал при включенні/виключенні холодильника і функцій.

### 2.2 ВКЛЮЧЕННЯ ХОЛОДИЛЬНИКА



**2.2.1** Підключити холодильник до електричної мережі. Для включення холодильника слід торкнутися і утримувати більш 3 секунд кнопку . Загоряться індикатори температури в відділеннях (біля цифрових значень) і індикатори функцій, які були встановлені до відключення холодильника. Потім індикатори температур і індикатор  почнуть блимати, так як температура у відділеннях підвищена. Блимання індикатора 

слід відключити кнопкою  — індикатор буде горіти постійно.

Потім можна встановити необхідну температуру у відділеннях та вибрати функції (при необхідності).

Через проміжок часу блимання індикаторів температури в ХВ і в МВ припиняється, індикатор  гасне. У холодильник можна поміщати продукти.

### 2.3 УСТАНОВКА ТЕМПЕРАТУРИ У ВІДДІЛЕННІ



**2.3.1** Установка температури у відділенні проводиться не-одноразовим дотиком кнопки  — в ХВ, кнопки  — в МВ. При тривалому торканні кнопки по черзі спалахують індикатори біля цифрових значень температури у відділенні.

Для досягнення обраного значення температури у відділенні потрібен певний час, особливо після першого включення, а також після збирання холодильника.



**2.3.2** Індикатор обраної температури у відділенні може блимати, якщо температура у відділенні вище або нижче встановленої (при підключенні холодильника до електричної мережі, при відкритій тривалій час дверей відділення, при завантаженні великої кількості свіжих продуктів і т.п.). Після відновлення в відділенні обраної температури індикатор перестає блимати.

**УВАГА! Припинення подачі напруги в електричній мережі не впливає на подальшу роботу холодильника. Після відновлення електроживлення холодильник продовжує працювати з встановленими раніше температурними параметрами в відділеннях.**

### 2.4 ІНДИКАЦІЯ ПІДВИЩЕНОЇ ТЕМПЕРАТУРИ В МВ

**2.4.1** Індикатор  горить, якщо температура в МВ підвищилася (наприклад, при першому включенні або при включенні після збирання, після завантаження великої кількості свіжих продуктів). Короточасне ввімкнення індикатора (наприклад, при тривалому відкритті дверей МВ) не є ознакою несправності холодильника: при зниженні температури у відділенні індикатор  автоматично гасне.

При тривалому включенні індикатора слід перевірити стан продуктів, що зберігаються і викликати механіка сервісної служби.

Блимання індикатора  є сигналом розморожування продуктів через збої в подачі напруги в електричній мережі або його відключення на невизначений час з подальшим ввімкненням. Блимання індикатора відключається кнопкою .

### 2.5 ВМИКАННЯ/ВИМИКАННЯ ФУНКЦІЙ

**2.5.1** Вмикання функції проводиться дотиком відповідної кнопки - загоряється індикатор функції відповідно до рисунку 3. При повторному торканні кнопки індикатор гасне, функція вимикається.



Рисунок 3 — Блок управління

**УВАГА! При збої в подачі електричної енергії або при її відключенні автоматично вимикаються функції «Супероохолодження ХВ», «Заморожування» і їх слід включити заново. Функції «Відпустка», «Звукова сигналізація відкритих дверей ХВ» автоматично не вимикаються.**

**2.6 ФУНКЦІЯ «СУПЕРОХОЛОДЖЕННЯ ХВ» (❄)**

**2.6.1** Функцію рекомендується вмикати при необхідності швидкого охолодження напоїв або великої кількості свіжих продуктів в ХВ. При вмиканні функції температура в ХВ знижується до мінімального значення для швидкого охолодження продуктів.

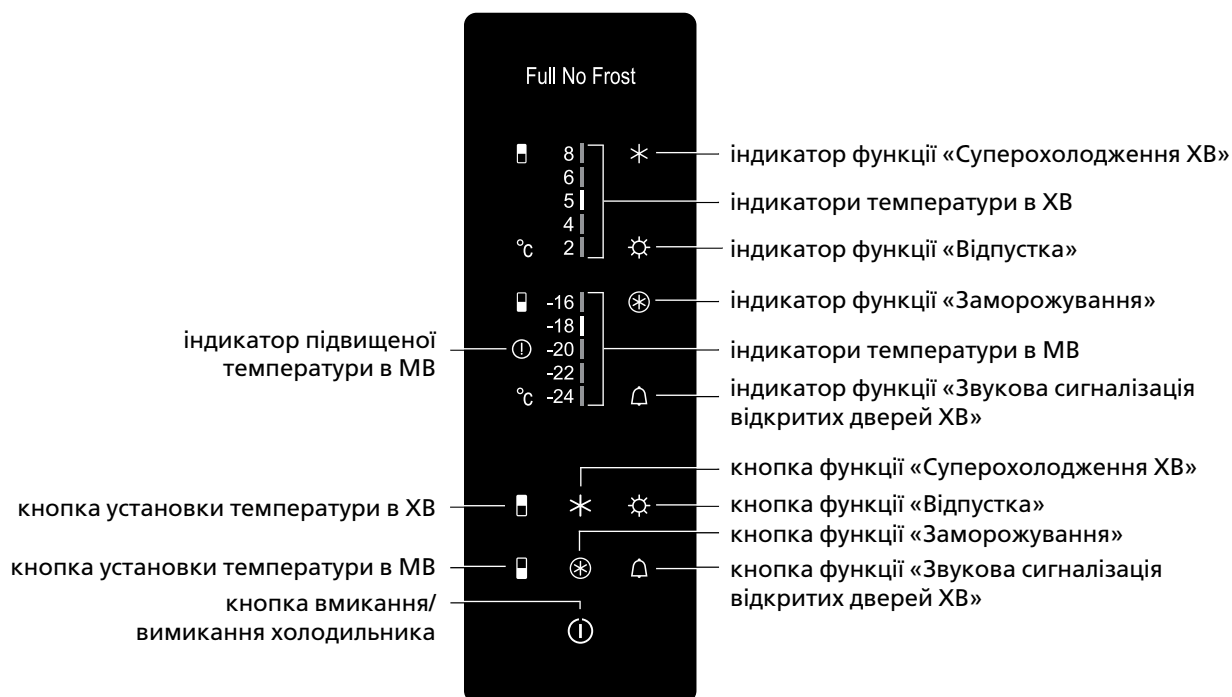
**2.6.2** Вмикання проводиться кнопкою ❄ – загоряється індикатор ❄.

**2.6.3** Вимкнення функції проводиться автоматично через 6 годин або дотиком кнопки ❄ – індикатор гасне.

**УВАГА! Функція «Супероохолодження ХВ» вимикається автоматично при включенні функції «Відпустка».**

**2.7 ФУНКЦІЯ «ВІДПУСТКА» (☀)**

**2.7.1** Функцію рекомендується включити при від'їзді на тривалий час (більше 14 днів). При включенні функції в ХВ встановлюється температура плюс 15 °С, що запобігає утворенню неприємного запаху в закритому відділенні без продуктів. Продукти слід заздалегідь дістати з ХВ.

**2.7.2** Вмикання функції проводиться кнопкою ☀ – загоряється індикатор ☀ і гасне індикатор температури в ХВ.

**2.7.3** При повторному торканні кнопки ☀ функція вимикається, загоряється індикатор температури в ХВ і гасне індикатор функції.

**2.8 ФУНКЦІЯ «ЗАМОРОЖУВАННЯ» (❄)**

**2.8.1** Функція призначена для заморожування в МВ свіжих продуктів масою більше 4 кг. Функцію «Заморожування» слід включити заздалегідь, за 24 години до наповнення МВ свіжими продуктами.

**2.8.2** Вмикання проводиться кнопкою ❄ – загоряється індикатор ❄.

**2.8.3** Вимкнення функції проводиться автоматично через 50 годин або кнопкою ❄ – індикатор гасне.

**2.9 ФУНКЦІЯ «ЗВУКОВА СИГНАЛІЗАЦІЯ ВІДКРИТИХ ДВЕРЕЙ ХВ» (🔔)**

**2.9.1** Для вмикання функції слід торкнутися і утримувати більш 3 секунд кнопку 🔔 – загориться індикатор 🔔. При експлуатації холодильника звуковий сигнал включається, якщо двері ХВ відкриті більше 60 секунд, і вимикається при закриванні дверей відділення.

Якщо двері ХВ не зачинені, звуковий сигнал можна вимкнути кнопкою 🔔, але через 3 хвилини він повториться, а через 5 хвилин в ХВ яскравість освітлення знизиться до мінімального рівня.

**2.9.2** Вимкнення звукової сигналізації відкритих дверей ХВ проводиться тривалим (більше 3 секунд) торканням кнопки 🔔 – індикатор гасне.

**2.10 МОЖЛИВІ НЕСПРАВНОСТІ**

**2.10.1** Одночасне миготіння індикаторів ❄ або ☀ й одного або декількох індикаторів температури у відділенні сигналізує про несправності, для усунення якої необхідно викликати механіка сервісної служби.

**2.10.2** При тривалому включенні індикатора 🔔 слід перевірити стан продуктів, що зберігаються, і викликати механіка сервісної служби.

**2.11 ВИМИКАННЯ І ВІДКЛЮЧЕННЯ ХОЛОДИЛЬНИКА**

**2.11.1** Для вимикання холодильника торкнутися і утримувати протягом 3 секунд кнопку 🔑 – лунає звуковий сигнал, гаснуть індикатори.

При повторному тривалому торканні кнопки 🔑 холодильник знову починає працювати з можливою затримкою за часом.

**2.11.2** Для відключення холодильника від електричної мережі слід вийняти вилку шнура живлення з розетки.

**3 ЕКСПЛУАТАЦІЯ ХОЛОДИЛЬНИКА**

**3.1 ЕКСПЛУАТАЦІЯ ХВ**

**УВАГА! Не розміщуйте продукти впритул до датчика температури, який розташований на правій бічній стінці ХВ відповідно до рисунку 4.**

**3.1.1** Ємність (мала) на двері ХВ призначена для зберігання продуктів в невеликих упаковках.

Для зняття ємності необхідно підняти її двома руками вгору і звільнити пази з елементів кріплення на двері.

**3.1.2** Посудину відділення свіжості (при наявності) і посудину (для овочів або фруктів) для завантаження і вивантаження продуктів слід висувати на себе до упору.

Для зручності в експлуатації посудини переміщуються по роликових напрямних.

При необхідності дістати посудину з ХВ рекомендується висунути його на себе до упору, потім підняти вгору, взявшись за бічну і передню поверхні, і звільнити ролики посудини з направляючих з обох сторін. Для встановлення посудини в холодильник необхідно ролики посудини з обох сторін встановити в напрямні і, піднявши вгору, засунути його.

**3.1.3** Посудина (для овочів або фруктів) має роздільник відповідно до рисунку 5, який встановлюється по напрямних пазах в одне з трьох положень.

При необхідності перевстановити роздільник слід:  
– відкрити двері до упору, дістати посудину відповідно до 3.1.2;

– вийняти роздільник з посудини і встановити на нове місце по напрямних пазах, пересуваючи вниз до упору.

**3.1.4** В посудині (для овочів або фруктів) передбачена можливість регулювання вологості для забезпечення оптимальних умов зберігання продуктів. Завдяки регульованому рівню вологості продукти можуть зберігати свою свіжість значно довше.

Над посудиною (для овочів або фруктів) встановлена полиця регулятором вологості відповідно до рисунку 1. Регулювання вологості проводиться переміщенням заслінки в напрямку стрілки відповідно до рисунку 6:

– положення «**low**» (низька вологість) підходить для тривалого зберігання упакованих продуктів харчування. Заслінку слід зрушити на себе – вентиляційні отвори відкриті, температура і вологість знижуються;

– положення «**high**» (висока вологість) підходить для короткострокового зберігання упакованих продуктів харчування з високою природною вологістю, як наприклад салат, овочі, фрукти. Заслінку

датчик температури ХВ



Рисунок 4

роздільник



Рисунок 5

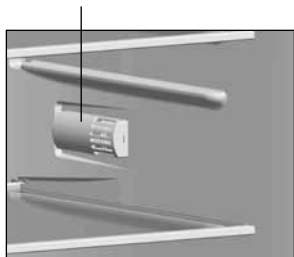

заслінка

Рисунок 6

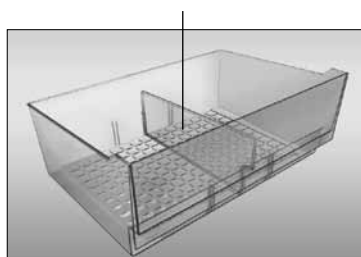
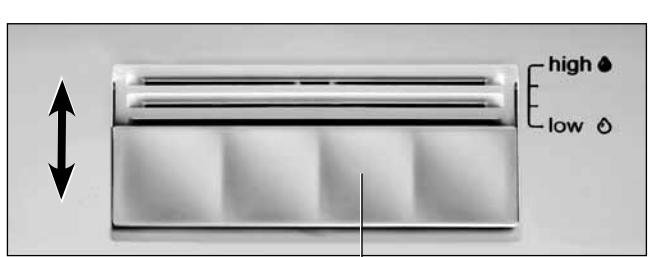
слід зрушити від себе – вентиляційні отвори закриті, температура і вологість підвищуються.

Між розподілами «low» і «high» передбачено два проміжних положення заслінки відповідно до рисунку 6, при яких вентиляційні отвори відкриті/закриті не повністю.

Для створення оптимальної вологості в посудині (для овочів або фруктів) з урахуванням кількості завантажених продуктів слід встановити заслінку в необхідне положення.

### 3.2 ЕКСПЛУАТАЦІЯ МВ

**3.2.1** Кошки МВ мають ручку на передній панелі для зручності при завантаженні і вивантаженні продуктів, а також ручки на бічних поверхнях (крім нижнього кошика) для переміщення поза холодильником відповідно до рисунку 7.

У деяких моделях холодильника передбачено кошик збільшеного обсягу «BIG BOX».

**3.2.2** На кошиках нанесені піктограми з рекомендаціями щодо термінів зберігання (в місяцях) в МВ заморожених (в домашніх умовах) продуктів харчування.

**3.2.3** Пельмені, невеликі шматки м'яса, ягоди і т.п. рекомендується розмістити в піддон для заморожування ягід і інших дрібних продуктів відповідно до рисунку 1 (при наявності). Після заморожування продукти упакувати і помістити для зберігання в кошки МВ.

**3.2.4** Ємності Slim Space на двері МВ призначені для нетривалого зберігання заморожених продуктів в невеликих упаковках.

Для зняття ємності необхідно підняти її двома руками вгору і звільнити пази з елементів кріплення на двері.

**УВАГА! Не розміщуйте продукти впритул до задньої стінки МВ, щоб не перекрити повітряні канали системи No Frost.**



Рисунок 7



## 4 ТЕХНІЧНИЙ ЛИСТ (МІКРОФІША) ТА КОМПЛЕКТАЦІЯ

**4.1** Найменування технічних характеристик і комплектуючих виробів вказані в таблицях 2 і 3 відповідно. У гарантійній карті ці назви приведені російською мовою і вказані значення параметрів і кількість комплектуючих.

**Таблиця 2 – Технічний лист (мікрофіша)**

НАЙМЕНУВАННЯ		Значення	
Товарний знак		Значення, які відповідають характеристикам, вказані в гарантійній карті	
Модель			
Категорія холодильного приладу <sup>1)</sup>			
Клас енергетичної ефективності <sup>2)</sup>			
Номінальне річне споживання енергії при температурі навколишнього середовища плюс 25 °C, kW•h/a <sup>3)</sup>			
Номінальний корисний об'єм, dm <sup>3</sup>	відділення для зберігання свіжих харчових продуктів		
	морозильного відділення		
Відділення без утворення інею (No Frost)			
Номінальний час підвищення температури харчових продуктів в морозильному відділенні від мінус 18 °C до мінус 9 °C, h			
Номінальна заморозююча здатність при температурі навколишнього середовища плюс 25 °C, kg/24h			
Кліматичний клас <sup>4)</sup>			
Корегований рівень звукової потужності, dB, не більше			
Вбудований прилад			
Номінальний загальний об'єм бруто, dm <sup>3</sup>			
Номінальний загальний об'єм бруто морозильного відділення, dm <sup>3</sup>			
Номінальна корисна площа зберігання, dm <sup>2</sup>			
Габаритні розміри, mm	висота		
	ширина		
	глибина		
Маса нетто, kg, не більше			
Температура зберігання заморожених харчових продуктів, °C, не вище			
Температура зберігання свіжих харчових продуктів, °C			
Середня температура зберігання свіжих харчових продуктів, °C, не вище			
Вміст срібла, g			
Вміст золота, g			
<sup>1)</sup> Категорія визначена відповідно до СТБ 2474-2020. <sup>2)</sup> Від A+++ (найбільш ефективний) до G (найменш ефективний). <sup>3)</sup> Споживання електроенергії, засноване на результатах стандартного випробування, проведеного протягом 24 годин. Фактичне енергоспоживання буде залежати від того, як буде використовуватися холодильний прилад і де він встановлений. <sup>4)</sup> Прилад призначений для використання при температурі навколишнього середовища від плюс 10 °C до плюс 38 °C. Примітка – Визначення значень параметрів проводиться в спеціально обладнаних лабораторіях за певними методиками.			

**Таблиця 3 – Комплектувальні вироби**

НАЙМЕНУВАННЯ	Кількість, шт.
Кошик нижній	Зазначено в гарантійній карті
Полиця-скло MB	
Кошик	
Піддон (для заморожування ягід і ін. дрібних продуктів) <sup>1)</sup>	
Посудина (для овочів або фруктів) <sup>1)</sup>	
Роздільник	
Полиця з регулятором вологості <sup>2)</sup>	
Полиця-скло <sup>2)</sup>	
Ємність <sup>3)</sup>	
Ємність (нижня) <sup>4)</sup>	
Ємність (мала)	
Ємність Slim Space	
Упор задній	
Вкладиш для яєць	
Посудина відділення свіжості <sup>5)</sup>	
<sup>1)</sup> Не розраховані для зберігання масел і продуктів, що пройшли теплову обробку. <sup>2)</sup> Максимальне навантаження при рівномірному розподілі 20 kg. <sup>3)</sup> Максимальне навантаження при рівномірному розподілі 2,5 kg. <sup>4)</sup> Максимальне навантаження при рівномірному розподілі 5 kg. <sup>5)</sup> Максимальне навантаження при рівномірному розподілі 7,5 kg.	

## 1 ЖАЛПЫ МӘЛІМЕТТЕР

**1.1** 1-суретке сәйкес тоңазытқыш жаңа азық-түліктерді қатыруға, қатырылған азық-түлікті ұзақ сақтауға және мұздату бөлімінде (одан әрі – МБ) ас мұзын әзірлеуге; жаңа азық-түлік өнімдерін сақтау бөлімінде (одан әрі – ТБ) жаңа азық-түлікті, сусындарды, көкөністі және жемісті салқындатуға және қысқа мерзімге сақтауға арналған.

ТБ-да (тоңазытқыштың кейбір модельдерінде) 1-суретке сәйкес жаңа өнімдерге арналған бөлімше бар. Жаңа өнімдерге арналған бөлімшедегі температура ТБ қарағанда шамамен 2 °С-ға төмен болады және бұл жас ет пен балық өнімдерін сақтау мерзімін ұлғайтуға мүмкіндік береді. Төменгі температураларға бейім көкөніс, салат және басқа өнімдер бөлімшесінде сақтауға болмайды. Жүктелетін өнімдердің ең үлкен массасы 7,5 кг-нан аспайды.

**1.2** Тоңазытқышты пайдалануға қажетті жалпы кеңістік 2-суретте көрсетілген өлшемдермен миллиметрмен анықталады. Тоңазытқыш конструкциясымен есікті ашудың ең үлкен бұрышы – 110° қамтамасыз етіледі. Бұзылып қалмас үшін, есіктерді 110° –тан артық ашуға **ТЫЙЫМ САЛЫНАДЫ**.

**1.3** Тоңазытқыштың есігінде 3-суретке сәйкес электронды басқару блогы қарастырылған және бұл бөлімшелерде температураны орнатуға, тоңазытқышты қосуға/сөндіруге, функцияларды қосуға мүмкіндік береді, жарық индикациясын қамтамасыз етеді.

**1.4** Тоңазытқыштың келесі функциялары бар: «ТБ суперсалқындату» (✳), «Босату» (☼), «Қатыру» (⊕), «ТБ есігінің ашық тұруы дыбыстық дабылы» (🔊).

**1.5** Жарық диодты шамшырақ қарастырылған.

**1.6** Тоңазытқыш қырау болдырмайтын жүйемен қамтылған (одан әрі — No Frost жүйесі).

**1.7** Тоңазытқыш қоршаған орта температуралары диапазонында қолданылуы тиіс және бұл диапазон тоңазытқыш кестесіндегі климаттық сыныптарға сәйкес келеді. Температура диапазондарының климаттық сыныптарға сәйкестігі 1-кестеде келтірілген.

1-кесте — Климаттық кластар

Класс	Символ	Қоршаған орта температураларының диапазоны, °С
Ауқымды қоңыржай	SN	10-нан 32-ге дейін
Қоңыржай	N	16-дан 32-ге дейін
Субтропикалық	ST	16-дан 38-ге дейін
Тропикалық	T	16-дан 43-ке дейін

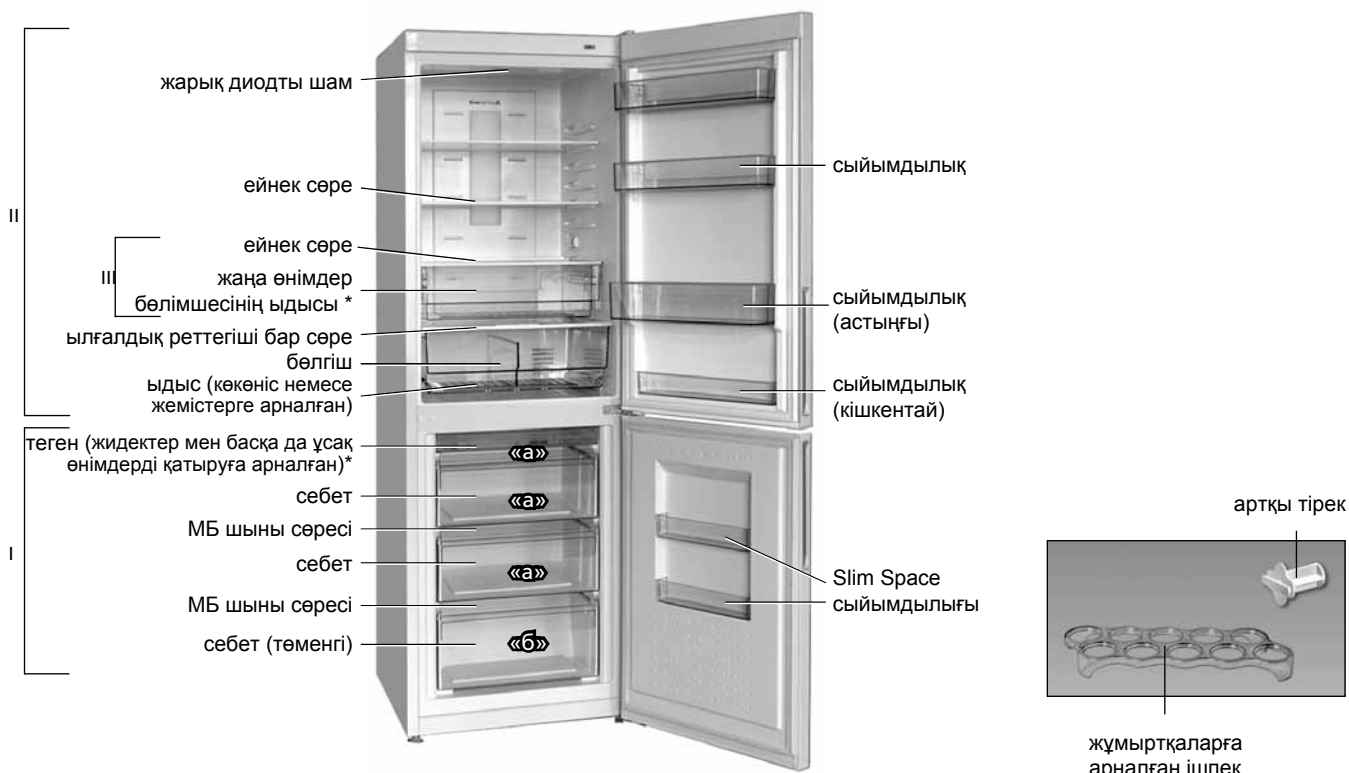

I — мұздату бөлімшесі (МБ):

«а» — тоңазыту және сақтау аймағы,

«б» — сақтау аймағы;

II — жаңа азық-түлік өнімдерін сақтауға арналған бөлімше (ТБ);

III — жаңа өнімдер бөлімшесі \*

\* Тоңазытқыш моделіне байланысты жабдықтау жинағына кіреді.

1-сурет — Тоңазытқыш пен керек-жарақтар

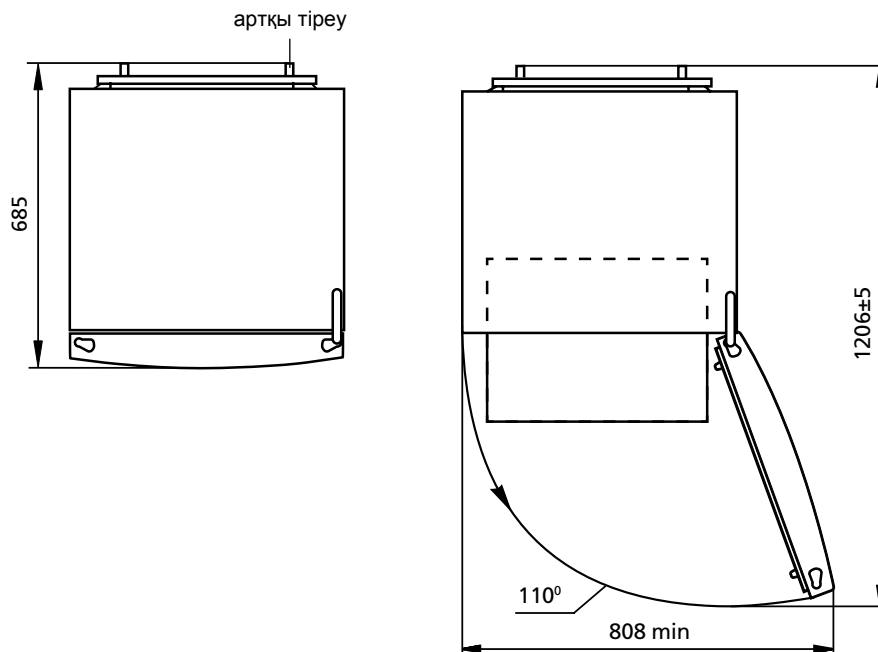

2 сурет — Тоңазытқыш (жоғарыдан көрінетін түр)

## 2 ТОҢАЗЫТҚЫШ ЖҰМЫСЫН БАСҚАРУ

### 2.1 БАСҚАРУ БЛОГЫ

2.1.1 3-суретке сәйкес Басқару блогында басқару индикаторлары мен түймешіктері (одан әрі – түймешіктер) бар.

**НАЗАР АУДАРЫҢЫЗ! Барлық түймешіктер сенсорлы және жай тигеннен-ақ іске қосылады.**





Басқару блогы үлдірмен қорғалған және оны тоңазытқышты пайдаланар алдында шешу керек.

2.1.2 Тоңазытқыштың жұмысы барысында дисплейдің жарығы азырақ болады, түймешікке тигеннен кейін немесе ТБ есігін жапқаннан кейін 20 секунд өткен соң, энергия үнемдейтін режим қосылады. Кез келген түймешікке тигенде немесе ТБ есігін ашқанда, ақау коды жанғанда, дисплей белсенді жұмыс режиміне өтеді. Жарық анығырақ бола бастайды.

2.1.3 Басқару блогында тоңазытқыш жұмысының индикаторлары көрсетіледі (3-суретте шартты түрде жанып тұр). Индикаторлар таңдалған температураны көрсетіп, функциялардың қосылғандығын меңзейді.

2.1.4 Басқару блогы тоңазытқыш пен функцияларды қосқанда/сөндіргенде қысқа дыбыстық сигналды қамтамасыз етеді.



### 2.2 ТОҢАЗЫТҚЫШТЫ ҚОСУ

2.2.1 Тоңазытқышты электр желісіне қосыңыз. Тоңазытқышты қосу үшін  түймешігін 3 секундтан артық ұстап тұру керек. Бөлімшелердегі температура индикаторлары (сандық мәндері жанында) және тоңазытқыш сөнгенге дейін орнатылған функциялар индикаторлары жанады. Содан кейін температура индикаторлары мен  индикаторы жыпылықтай бастайды, себебі, бөлімшелердегі температура көтеріліп кеткен.  индикаторының жыпылықтауын  түймешігімен сөндіру керек. Индикатор үнемі жанып тұрады.

Содан кейін бөлімшелерде қажетті температураны орнатып, функцияларды таңдауға болады (қажет болған жағдайда).

Біраз уақыттан кейін ТБ мен МБ-да температура индикаторларының жыпылықтауы тоқтап,  индикатор сөнеді. Тоңазытқышқа азық-түлікті салуға болады.

### 2.3 БӨЛІМШЕДЕ ТЕМПЕРАТУРАНЫ ОРНАТУ

2.3.1 ТБ-да  түймешігіне, МБ-да  түймешігіне бірнеше рет тигенде бөлімшеде температура орнатылады. Түймешікке ұзақ уақыт бойы басып тұрғанда бөлімшеде температураның сандық мәндері жанында индикаторлар жанады.



Температураның таңдалған мәніне жету үшін бөлімшеде әсіресе алғаш рет қосқаннан кейін, сондай-ақ, тоңазытқышты

жинастырғаннан кейін белгілі уақыт қажет болады.



2.3.2 Егер бөлімшедегі температура орнатылған температурадан жоғары немесе төмен болса (тоңазытқышты электр желісіне қосқан кезде, ұзақ уақыт бойы бөлімше есігі ашық болғанда, жаңа азық-түлік мөлшері көп жүктелген кезде және т.б.), бөлімшедегі таңдалған температура индикаторы жыпылықтауы мүмкін. Бөлімшеде таңдалған температура қалпына келгеннен кейін индикатордың жыпылықтағаны тоқтайды.

**НАЗАР АУДАРЫҢЫЗ! Электр желісінде кернеуді жеткізуді тоқтату тоңазытқыштың кейінгі жұмысына әсер етпейді. Электр қорегін қалпына келтіргеннен кейін тоңазытқыш бөлімшелердегі бұрын орнатылған температура параметрлерімен жұмыс істеуін жалғастырады.**

### 2.4 МБ-ДА ЖОҒАРЫ ТЕМПЕРАТУРА ИНДИКАЦИЯСЫ

2.4.1 Егер МБ-дағы температура көтерілсе (мысалы, алғаш қосылғанда немесе жинағаннан кейін қосылғанда, жаңа азық-түлік өнімдерін көп мөлшерде жүктелгеннен кейін)  индикаторы жанады. Индикаторды қысқа мерзімге қосу (мысалы, МБ есігі ұзақ уақыт ашық болғанда) тоңазытқыштың бұзылғандығын білдірмейді: бөлімшеде температура төмендеген кезде  индикаторы автоматты түрде сөнеді.

Индикатор ұзақ уақыт бойы қосылғанда сақталып тұрған азық-түлік өнімдерінің жағдайын тексертіп, сервис қызметінің механигін шақырту керек.

 индикаторының жыпылықтауы электр желісінде кернеуді жеткізуде ақау іркілісінен азық-түлік өнімдерін еріту немесе кейіннен қоса отырып, белгісіз уақытқа оны сөндіру белгісі болып саналады. Индикатордың жыпылықтауы  түймешігімен сөнеді.

### 2.5 ФУНКЦИЯЛАРДЫ ҚОСУ/СӨНДІРУ

2.5.1 Тиісті түймешікке тигенде функция қосылады – 3-суретке сәйкес функция индикаторы жанады. Түймешікке қайта тигенде индикатор сөнеді, функция өшеді.

**НАЗАР АУДАРЫҢЫЗ! Электр қуатын жеткізуде іркілік болғанда немесе оны сөндіргенде «ТБ суперсалқындату», «Мүздату» функциялары автоматты түрде өшеді, оларды қайта қосу керек. «Босату», «ТБ ашық есігі дыбыстық дабылы» функциялары автоматты түрде өшпейді.**

### 2.6 «ТБ СУПЕРСАЛҚЫНДАТУ» ФУНКЦИЯСЫ

2.6.1 Сусындарды тез суыту қажет болса немесе ТБ-да жаңа азық-түлік көп болғанда функцияны қосу керек. Функцияны қосқанда азық-түлікті тез салқындату үшін ТБ-ғы температура ең аз мәнге дейін төмендейді.

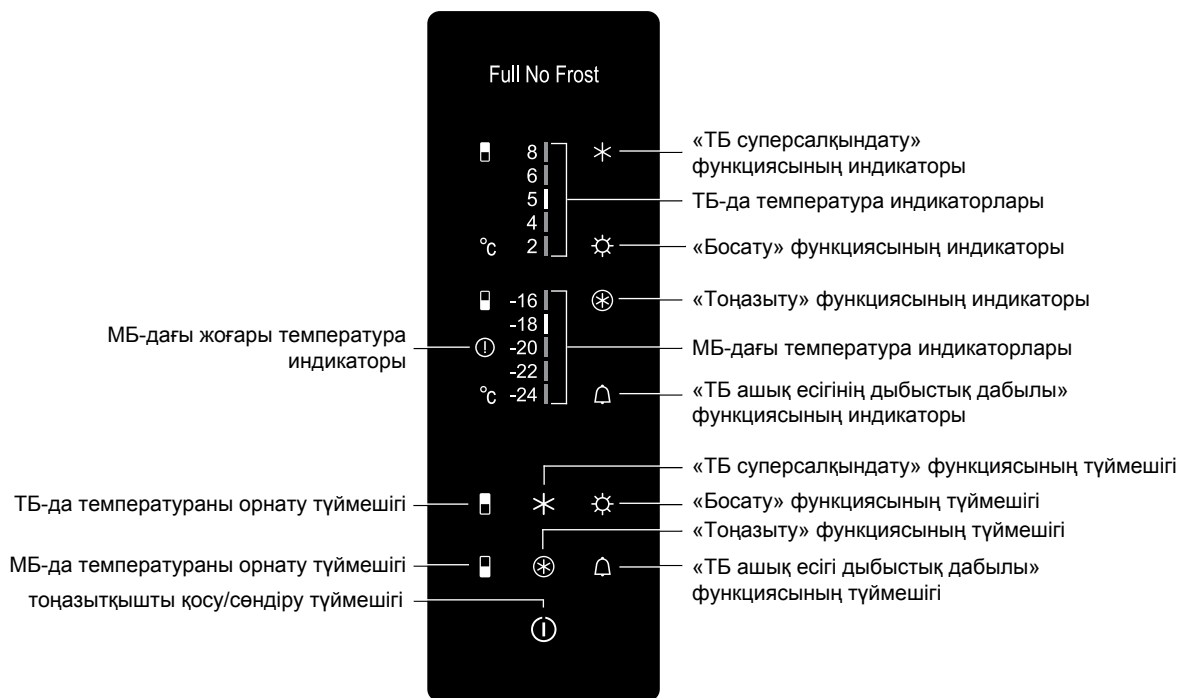

3 сурет — Басқару блогы

**2.6.2** Функция түймешігімен қосылады – индикаторы жанады.

**2.6.3** Функция 6 сағаттан кейін немесе түймешігіне тигенде автоматты түрде сөнеді – индикатор өшеді.

**НАЗАР АУДАРЫҢЫЗ!** «ТБ суперсалқындату» функциясы «Босату» функциясын қосқанда автоматты түрде сөнеді.

## 2.7 «БОСАТУ» ФУНКЦИЯСЫ

**2.7.1** Ұзақ уақытқа кеткенде функцияны қосу керек (14 күннен артық уақытқа). Функцияны қосқан кезде ТБ-да плюс 15 °C температурасы орнатылады және бұл азық-түліксіз жабық бөлімшеде жағымсыз иісті жояды. Азық-түлікті ТБ-дан алдын ала алып қою қажет.

**2.7.2** Функция түймешігімен қосылады – индикаторы жанып, ТБ-да температура индикаторы сөнеді.

**2.7.3** түймешігіне қайта тигенде функция сөнеді, ТБ температура индикаторы жанады және функция индикаторы өшеді.

## 2.8 «МҰЗДАТУ» ФУНКЦИЯСЫ

**2.8.1** Функция МБ-да салмағы 4 кг-нан артық жаңа азық-түлікті мұздатуға арналған. МБ жаңа азық-түлікпен толтырар алдында 24 сағат бұрын «Мұздату» функциясын алдын ала қосу керек.

**2.8.2** Функция түймешігімен қосылады – индикаторы жанады.

**2.8.3** Функция 50 сағаттан кейін немесе түймешігімен автоматты түрде сөнеді – индикатор өшеді.

## 2.9 «ТБ АШЫҚ ЕСІГІ ДЫБЫСТЫҚ ДАБЫЛЫ» ФУНКЦИЯСЫ

**2.9.1** Функцияны қосу үшін түймешігін 3 секундтан артық уақыт бойы ұстап тұру керек – индикаторы жанады.

Егер ТБ есігі 60 секундтан артық ашық болса, тоңазытқышты пайдаланған кезде дыбыстық сигнал қосылады және бөлімше есігі жабылғанда сөнеді.

Егер ТБ есігі жабылмаса, дыбыстық сигналды түймешігімен сөндіруге болады, бірақ 3 минуттан кейін ол қайталанады, ал 5 минуттан соң, ТБ-да жарықтың анықтығы ең аз деңгейге дейін төмендейді.

**2.9.2** ТБ ашық есігінің дыбысты дабылы түймешігіне ұзақ уақыт бойы (3 секундтан артық) тигенде сөнеді – индикатор өшеді.

## 2.10 БОЛУЫ МҮМКІН АҚАУЛАР

**2.10.1** немесе индикаторларының және бөлімшеде температураның бір немесе бірнеше индикаторларының бір

мезгілде жыпылықтауы ақау туралы белгі береді, оны жою үшін сервистік қызмет механигін шақырту қажет.

**2.10.2** индикаторын ұзақ уақыт бойы қосқанда сақталып тұрған азық-түлік жағдайын тексеріп, сервис қызметінің механигін шақырту керек. **2.11 ТОҢАЗЫТҚЫШТЫ СӨНДІРУ ЖӘНЕ ӨШІРУ**

**2.11.1** Тоңазытқышты сөндіру үшін түймешігін 3 секунд бойы ұстап тұру керек – дыбыстық сигнал беріледі, индикаторлар өшеді.

түймешігін ұзақ уақыт бойы ұстап тұрғанда тоңазытқыш іркіліспен қайта жұмыс істей бастайды.

**2.11.2** Тоңазытқышты электр желісінен сөндіру үшін қоректену бауын розеткадан ажырату керек.

## 3 ТОҢАЗЫТҚЫШТЫ ПАЙДАЛАНУ

### 3.1 ТБ ПАЙДАЛАНУ

**НАЗАР АУДАРЫҢЫЗ!** Азық-түлікті 4-суретке сәйкес ТБ-ның оң жақ қабырғасында орналасқан температура датчигіне нық орналастырмаңыз.

**3.1.1** ТБ есігіндегі сыйымдылық (кішкентай) кішкентай қаптамада азық-түлікті сақтауға арналған.

Сыйымдылықты алу үшін оны екі қолмен жоғары көтеріп, есіктегі бекіту элементтерін ойықтарды шығару керек.

**3.1.2** Жаңа өнім бөлімшесінің ыдысын (болған жағдайда) және (көкөніс немесе жеміс үшін) азық-түлікті салу және алу ыдысын өзіңе барынша шығару керек.

Пайдалану кезінде ыңғайлы болу үшін ыдыстар шығыршықтармен жылжиды.

ТБ температура датчигі

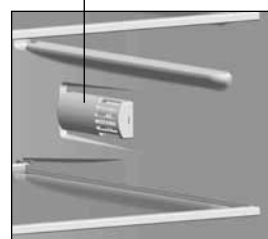

4-сурет

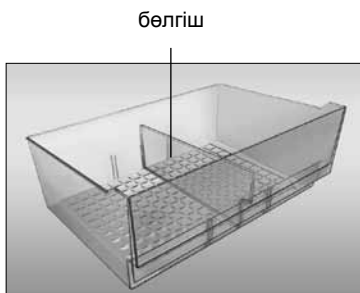

5-сурет

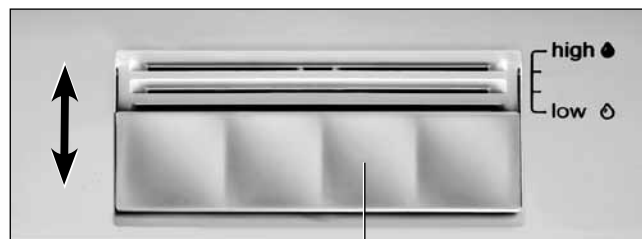

6-сурет

Қажет болған жағдайда, ТБ-дан ыдысты алып, оны өзіңе барынша тартып, содан кейін екі жағынан және алдынан көтеріп, ыдыстың шығыршықтарын екі жақтың бағыттаушыларынан босату керек. Ыдысты тоңазытқышқа орнату үшін ыдыстың шығыршықтарын екі жағынан бағыттауыштарға көтеріп орнатып, оны жабу керек.

**3.1.3** (Көкөніс немесе жемістерге арналған) ыдыстың 5-суретке сәйкес бөлгіші бар және ол үш күйдің біреуіне ойықтарға орнатылады.

Қажет болған жағдайда бөлгішті қайта орнату керек:

— есікті барынша ашып, 3.1.2 сәйкес ыдысты шығарыңыз;

— бөлгішті ыдыстан шығарып, бағыттаушы ойықтар бойымен төмен тірелгенше жылжытып, жаңа жерге орнатыңыз.

**3.1.4** Ыдыста (көкөніс немесе жемістер үшін) азық-түлікті оңтайлы сақтау үшін ылғалды реттеу мүмкіндігі қарастырылған. Ылғалдың реттелетін деңгейінің арқасында азық-түлік өзінің балғындығы ұзағырақ сақтай алады.

Ыдыстың (көкөніс немесе жемістерге арналған) үстінде 1-суретке сәйкес ылғалды реттегіш сәресі орнатылған. 6-суретке сәйкес нұсқағыш бағыты бойында жапқышты жылжытып, ылғал реттеледі:

— «low» күйі (төменгі ылғал) қапталған азық-түлікті ұзақ сақтауға жақсы. Жапқышты өзіңе тарту керек – желдету тесіктері ашық, температура мен ылғал төмендейді;

— «high» күйі (жоғары ылғал) салат, көкөніс, жеміс сияқты ылғалдығы жоғары қапталмаған азық-түлікті қысқа мерзімге сақтауға жақсы. Жапқышты өзіңе тартып, желдету тесіктері жабық, температура мен ылғал көтеріледі.

«low» мен «high» бөліктері арасында 6-суретке сәйкес жапқыштың екі аралық күйі қарастырылған және мұндай жағдайда желдету тесіктері толық ашық/жабық болмайды.

Ыдыста (көкөніс немесе жемістер үшін) оңтайлы ылғал жасау үшін жүктелген азық-түлік мөлшерін ескере отырып, жапқышты қажетті күйге орнату керек.

### 3.2 МБ ПАЙДАЛАНУ

**3.2.1** МБ себеттерінде азық-түлікті салып шығару үшін ыңғайлы алдыңғы панелінде тұтқасы, сондай-ақ, 7-суретке сәйкес

тоңазытқыштан тыс жерде жылжытып отыру үшін жанында (төменгі себеттен басқаларында) тұтқалары бар.

Тоңазытқыштың кейбір модельдерінде «BIG BOX» үлкейтілген көлемдегі себет қарастырылған.

**3.2.2** Себеттерде МБ-да қатырылған (үй жағдайында) азық-түлікті сақтау мерзімдері (аймен) бойынша кеңестер берілген пиктограммалар жазылған.

**3.2.3** Тұшпара, еттің аздаған кесектерін, жемістер және т.б. 1-суретке сәйкес жемістерді және басқа да ұсақ өнімдерді (болған жағдайда) қатыруға арналған тұғырыққа орналастыру керек. Қатырғаннан кейін азық-түлікті орап, ТБ себеттеріне сақтау үшін орналастыру керек.

**3.2.4** ТБ есігінде Slim Space сыйымдылықтары кішкентай қаптамада қатырылған азық-түлікті қысқа мерзімге сақтауға арналған.

Сыйымдылықты алып тастау үшін оны екі қолмен көтеріп, есіктегі бекіту элементтерінен ойықтардан босату керек.

**НАЗАР АУДАРЫҢЫЗ! No Frost жүйесінің ауа арналарын жаппас бұрын, МБ артқы қабырғасына азық-түлікті нық орналастырмаңыз.**

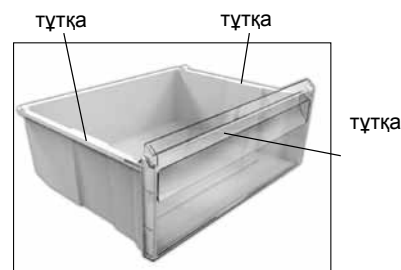

7-сурет

#### 4 ТЕХНИКАЛЫҚ ПАРАҚ (МИКРОФИША) ЖӘНЕ ЖАБДЫҚТАМА

4.1 Бұйымның техникалық сипаттамалары мен толымдаушыларының атаулары сәйкесінше 2 және 3 кестелерде келтірілген. Кепілдемелік картада осы атаулар орыс

##### 2-кесте — Техникалық парақша (микрофиша)

АТАУЫ	Мәні	
Тауар белгісі	Сипаттамаларға сәйкес келетін мәндер кепілді картада көрсетілген	
Модель		
Тоңазыту құралының санаты <sup>1)</sup>		
Энергетикалық тиімділік класы <sup>2)</sup>		
Қоршаған орта температурасы плюс 25 °С болғанда энергияны номиналды жылдық тұтыну, кВт•сағ/жыл <sup>3)</sup>		
Номиналды пайдалы көлем, дм <sup>3</sup>		жаңа азық-түлік өнімдерін сақтауға арналған бөлімшелер
		мұздату бөлімшесі
Қырауы жоқ бөлімше (No Frost)		
Минус 18 °С-дан минус 9 °С-ға дейін, сағ тоңазыту бөлімшесінде азық-түлік өнімдерінің температурасын көтерудің номиналды уақыты, сағ		
Қоршаған орта температурасы плюс 25 °С кезінде номиналды қатыру қабілеті, кг/тәулік		
Климаттық класс <sup>4)</sup>		
Дыбыстық қуаттың түзетілген деңгейі, дБ, ең көбі		
Кірістіру құралы		
Номиналды жалпы брутто көлемі, дм <sup>3</sup>		
Тоңазыту бөлімшесінің номиналды жалпы брутто көлемі, дм <sup>3</sup>		
Сақтаудың номиналды пайдалы ауданы, дм <sup>2</sup>		
Габариттік көлемі, мм		биіктік
		ен
		тереңдік
Нетто салмағы, кг, ең көбі		
Қатырылған азық-түлік өнімдерін сақтау температурасы, °С, ең көбі		
Жаңа азық-түлік өнімдерін сақтау температурасы, °С		
Жаңа азық-түлік өнімдерін сақтаудың орташа температурасы, °С, ең көбі		
Күмістің құрамы, г		
Алтынның құрамы, г		
Платинаның құрамы, г		
<sup>1)</sup> Санаты СТБ 2474-2020 сәйкес анықталған. <sup>2)</sup> А+++ тен (ең тиімді) G-ге дейін (ең аз тиімді). <sup>3)</sup> Электр қуатын тұтыну 24 сағат бойы жасалатын стандартты сынақ нәтижелеріне негізделген. Нақты электр қуатын тұтыну тоңазыту құралының қолданылуы мен орнатылғанына байланысты болады. <sup>4)</sup> Құрал плюс 10 °С-дан плюс 38 °С-ға дейінгі қоршаған орта температурасы кезінде пайдалануға арналған. Ескерту – Параметрлердің мәндері белгілі бір әдістемелер бойынша арнайы жабдықталған зертханаларда анықталады.		

тілінде келтірілген және параметрлердің мағыналары мен толымдаушылардың саны көрсетілген.

4.2 Кесте ақпарат 8-суретке сәйкес бұйымда орыс тілінде көрсетілген.

##### 3-кесте – Толымдаушылар

АТАУЫ	Саны, дана
Себет (төменгі)	кепілдемелік картада көрсетілген
МБ әйнек сәресі	
Себет	
Теген (жемістер мен басқа да ұсақ өнімдерді қатыруға арналған) <sup>1)</sup>	
Ыдыс (көкөніс немесе жемістерге арналған) <sup>1)</sup>	
Бөлгіш	
Ылғал реттегіші бар сәре <sup>2)</sup>	
Әйнек сәрес <sup>2)</sup>	
Сыйымдылық <sup>3)</sup>	
Сыйымдылық (төменгі) <sup>4)</sup>	
Сыйымдылық (кішкентай)	
Slim space сыйымдылығы	
Артқы тіреу	
Жұмыртқаларға арналған ішпек	
Жаңа өнімдер бөлімшесінің ыдысы <sup>5)</sup>	
<sup>1)</sup> Жылу өңдеуінен өткен май мен азық-түлікті сақтау үшін есептелмеген. <sup>2)</sup> Бірқалыпты үлестіру кезіндегі ең үлкен жүктеме 20 кг. <sup>3)</sup> Бірқалыпты үлестіру кезіндегі ең үлкен жүктеме 2,5 кг. <sup>4)</sup> Бірқалыпты үлестіру кезіндегі ең үлкен жүктеме 5 кг. <sup>5)</sup> Бірқалыпты үлестіру кезіндегі ең үлкен жүктеме 7,5 кг.	

ATLANT	Номиналды жалпы көлемі брутто, дм <sup>3</sup> : Номиналды пайдалы көлемі, дм <sup>3</sup> : – жаңа тамақ өнімдерін сақтауға арналған бөлік: – мұздату бөлігі: Номиналды мұздату қабілеті: Номиналды кернеу: Номиналды тоқ: Жібіту жүйесі тұтынатын номиналды қуат: Хладагент: R600a/Көбіктендіргіш: C-Pentane Хладагенттің салмағы: Беларусь Республикасында жасалған "АТЛАНТ" ЖАҚ, Победителей даң., 61, Минск қ.
Бұйымның моделі мен жасалуын көрсету	
Бұйымның климаттық классы	
Нормативтік құжат	
Бұйымның энергиялық тиімділік класы	
Сәйкестік белгілері	

8-сурет – Кесте

## 1 ÜMÜMİ MƏLLUMATLAR

**1.1** Şəkil 1-ə uyğun olaraq soyuducu, onun dondurucu bölümündə (irəlidə – DB) ərzaqların dondurulması və dondurulduqdan sonra uzun müddət saxlanması üçün, buz hazırlanması üçün; soyuducu bölümü (irəlidə – SB), təzə ərzağın, içməli suların, tərəvəz və meyvələrin qısa müddət ərzində soyudulması və saxlanması üçün nəzərdə tutulub.

SB-də (soyuducunun bəzi modellərində) Şəkil 1-ə uyğun olaraq tərəvət bölümü mövcuddur. Tərəvət bölümündəki temperatur, SB-dən təxminən 2 °C dərəcəyə qədər aşağı olur, bu da təzə ət və balıq məhsullarının saxlama müddətini artırmağa imkan verir. Şöbədə tərəvəz, salat və aşağı temperaturlara həssas olan digər məhsulların saxlanması tövsiyə edilmir. Yükləmə üçün məhsulların maksimal kütləsi 7,5 kq-dan çox olmamalıdır.

**1.2** Soyuducunun və dondurucunun istismarı üçün tələb olunan ümumi sahə, Şəkil 2-də göstərilən ölçülərə görə millimetrlə təyin olunur. Konstruksiya qapının maksimal açmaq bucağını təmin

edir – 110°. Zərərin qarşısını almaq üçün qapını 110°-dan çox bucaq altında açaraq güc tətbiq etmək **QADAĞANDIR**.

**1.3** Soyuducunun qapısında Şəkil 3-ə uyğun olaraq elektron idarəetmə qurğusu qurlaşdırılmışdır, bu da bölümlərdəki temperaturu təyin etmək, soyuducunu işə salmaq / söndürmək, funksiyaları yandırmaq və işıq indikasiyasını təmin etməyə imkan verir.

**1.4** Soyuducunun bu funksiyaları vardır: «Supersoyutma SB» (✳), «Məzuniyyət» (⊞), və «Dondurulma» (⊗), «SB-nin açıq qapısının səs siqnalizasiyası» (⚠).

**1.5** Soyuducunu işıqlandırmaq üçün işıqdiodlu lampadan istifadə olunur (şəkil 1).

**1.6** Soyuducu don əmələ gəlməməsi sistemi ilə təchiz olunmuşdur (bundan sonra – No Frost sistemi).

**1.7** Soyuducu, lövhəsində göstərilən iqlim siniflərinə uyğun olan ətraf mühitin temperatur diapozonunda istifadə olmalıdır. Temperaturun iqlim siniflərinə uyğunluğu cədvəl 1-də verilmişdir.

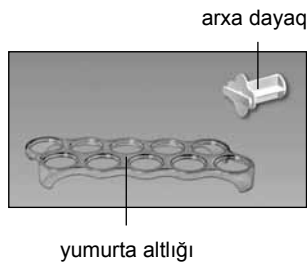
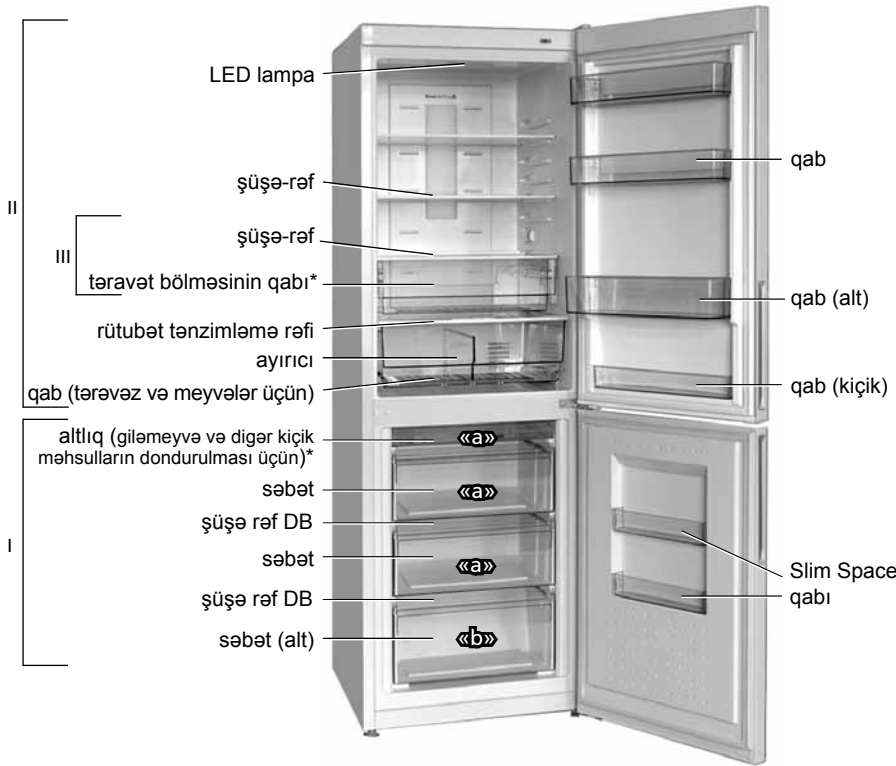

I – dondurucu bölmə (DB):

«a» – dondurma və saxlanma zonası;

«b» – saxlanma zonası;

II – təzə ərzaq məhsulları saxlama bölümü (SB);

III – tərəvət bölümü\*

\* Soyuducunun modelindən asılı olaraq çatdırılma dəstinə daxil edilir.

Şəkil 1 – Soyuducu və təslim dəsti

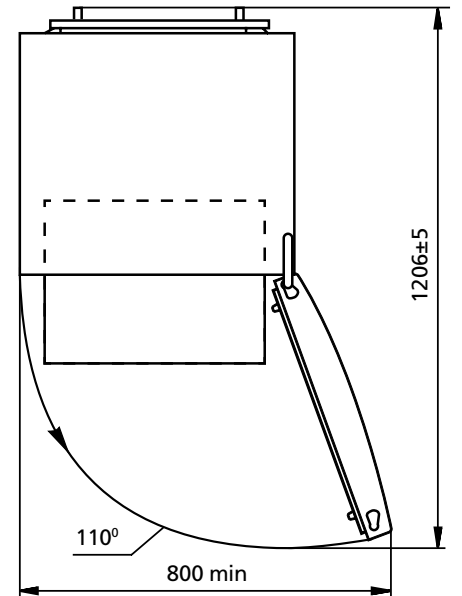
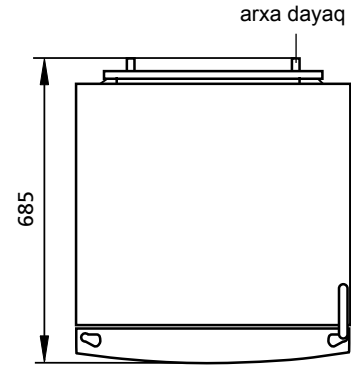

Şəkil 2 — Soyuducu (üstəndən görünüşü)

Cədvəl 1 — İqlim sinifləri

Sınıf	İşarəsi	Ətraf mühitin temperatur diapazonu, °C
Müalyim geniş	SN	10-dan 32-ə qədər
Mülayim	N	16-dan 32-ə qədər
Subtropik	ST	16-dan 38-ə qədər
Tropik	T	16-dan 43-ə qədər

## 2 SOYUDUCUNUN İŞİNİN İDARƏEDİLMƏSİ

### 2.1 İDARƏ BLOKU

2.1.1 İdarəetmə bloku Şəkil 3-ə uyğun olaraq indikatorlar və idarəetmə düymələri (bundan sonra düymələr adlanır) var.

**DİQQƏT!** Bütün düymələr sensor düymələridir və barmaqla yüngülcə basaraq işə salınır.





İdarə bloku plastik təbəqə ilə örtülmüşdür, onu soyuducunu çalışdırmağa başlamadan önce çıxartmaq lazımdır.

2.1.2 Soyuducu işlərkən displeyin işıqları parlaqlığı zəyifləyir – düyməyə toxunduqdan və ya SB qapını bağladıqdan sonra enerjiyə qənaət rejimi 20 saniyə işə düşür. Hər hansı bir düyməni basdıqınızda və ya qapını açanda, səhv kodu göstərildikdə, ekran aktiv iş rejiminə keçir – arxa işıq parlaq olur.

2.1.3 Soyuducu işinin indikatoru idarəetmə blokunda göstərilir (Şəkil 3-də şərti olaraq vurğulanır). Göstəricilər seçilmiş temperaturu göstərir və funksiyaların daxil edilməsini göstərir.

2.1.4 İdarəetmə bloku, soyuducunu işə salarkən/söndürərkən qısa bir səs signalı verir və işləyir.



### 2.2 SOYUDUCUNUN İŞƏ SALINMASI

2.2.1 Soyuducunu elektrik şəbəkəsinə qoşun. Soyuducunu işə salmaq üçün düyməsini  basıb saxlayın (3 saniyədən çox). Bölmələrdəki temperatur indikatorları (rəqəmsal dəyərlərin yanında) və soyuducunun söndürülməsindən əvvəl qurulmuş funksiyalar yanacaq. Sonra bölmələrdəki temperatur yüksək olduğundan temperatur indikatorları və indikator  yanıb-sönməyə başlayacaq. İndikatorun  yanıb-sönməsini düymə  ilə söndürülməlidir – göstərici daim yanacaq.

Sonra bölmələrdə lazımi temperaturu təyin edə və funksiyaları (lazım olduqda) seçə bilərsiniz.

Bir müddət keçdikdən sonra SB və DB-dəki temperatur indikatorlarının yanıb-sönməsi dayanır, indikator sönmür. Məhsulları soyuducuya yerləşdirmək olar.

### 2.3 BÖLÜMDƏKİ TEMPERATURUN SEÇİLMƏSİ



2.3.1 Bölmədəki temperatur düyməyə dəfələrlə toxunmaqla təyin olunur – SB-də , düymələr – DB-də . Düymənin uzun müddət basdıqda bölmədə rəqəmsal temperatur göstəricilərinin yanında olan indikatorlar növbə ilə yanır.

Bölmədə seçilmiş temperaturu əldə etmək üçün, xüsusən ilk işə salındıqdan sonra, həmçinin soyuducunu təmizlədikdən sonra müəyyən bir vaxt lazımdır.

2.3.2 Bölmədə seçilmiş temperatur göstəricisi, bölmədəki temperatur müəyyən edilmiş temperaturdan daha yüksək və ya aşağı olduqda yanacaq (soyuducu elektrik şəbəkəsinə qoşulduqda, bölmə qapısı uzun müddət açıq olduqda, çox miqdarda təzə qida məhsulları yüklədikdə və s.). Bölmədə seçilmiş temperaturu bərpa etdikdən sonra göstərici yanıb-sönməyə başlayır.



**DİQQƏT!** Elektrik şəbəkəsindəki gərginlik tədarükünün kəsilməsi soyuducunun sonrakı işinə təsir göstərmir. Elektrik təchizatı bərpa edildikdən sonra, soyuducu, bölmələrdə əvvəlcədən qurulmuş temperatur parametrləri ilə işləməyə davam edir.

### 2.4 DB YÜKSƏK TEMPERATUR GÖSTƏRİCİSİ (🔔)

2.4.1 DB-dəki temperatur artdıqda (məsələn, ilk dəfə yandırdığınızda və ya təmizlik edəndən sonra, çox miqdarda təzə qida yüklədikdən sonra açdıqınızda) indikator  yanır. Göstəricinin  qısamüddətli aktivləşdirilməsi (məsələn, DB qapısı uzun müddət açıq olduqda) soyuducunun nasazlığının əlaməti deyil: bölmədə temperatur azaldıqda göstərici avtomatik olaraq sönmür.

Göstərici DB-də hərərət yüksək olduğu zaman yanır (məsələn, ilk dəfə, və ya təmizlədikdən sonra işə salarkən, böyük miqdarda təzə ərzaq doldurarkən). Qısa müddət içində göstəricinin yanması (məsələn, DB-in qapısını çox açıq saxlarkən) nasazlıq əlaməti deyil: DB kifayət qədər temperatur düşdükdən sonra göstərici avtomatik olaraq sönmür.

İndikatorun uzun zaman yanması halında saxlanılan ərzağın keyfiyyətini yoxlayın və servis xidmətindən usta çağırın

İndikatorun  yanıb-sönməsi, elektrik şəbəkəsindəki gərginliyin verilməsində fasilələr və ya sonradan işə salınmaqla qeyri-müəyyən müddətə bağlanması səbəbindən məhsulların ərimesi signalıdır. Göstəricinin yanıb-sönməsi düymə  ilə söndürmək mümkündür.

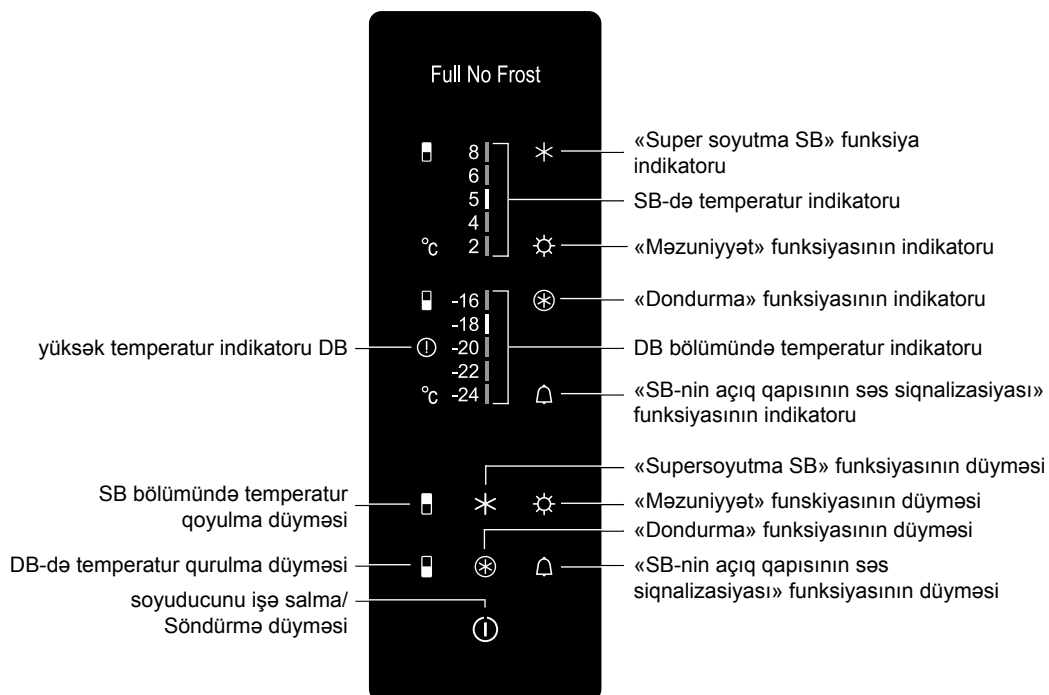

Şəkil 3 — İdarəetmə bloku



## 2.5 SOYUDUCU BÖLÜMÜNÜN İŞƏ SALIMASI/ SÖNDÜRÜLMƏSİ

**2.5.1** Funksiya müvafiq düyməyə toxunmaqla aktiv edilir – funksiya indikatoru Şəkil 3-ə uyğun olaraq yanır. Yenidən düyməyə toxunduqda indikator sönmür, funksiya sönmür.

**DİQQƏT!** Şəbəkədə elektrik axımında axsama olduğu zaman və ya elektrik kəsildiyi zaman «SB Supersoyutma», «Dondurma» sönmələr və onları yenidən işə salmaq lazımdır. «Məzuniyyət», «SB-nin açıq qapısının səs siqnalizasiyası» avtomatik olaraq sönmür.

### 2.6 FUNKSİYA «SB SUPERSOYUTMA» (✱)

**2.6.1** İçkiləri və ya çox sayda təzə məhsulu SB tez bir zamanda sərinləmək lazımdır, funksiyayı işə salmaq tövsiyə olunur. Funksiya işə salındıqda, məhsulların tez soyudulması üçün SB-də temperatur minimal səviyyəyə enir.

**2.6.2** Funksiyanın işə salması düymə ilə aparılır ✱ – indikator yanır ✱.

**2.6.3** 6 saat sonra və ya düyməyə ✱ toxunmaqla funksiya avtomatik olaraq sönmür – indikator sönmür.

**DİQQƏT!** «Super soyutma SB» funksiyası, avtomatik olaraq «Məzuniyyət» funksiyası seçildiyi zaman sönmür.

### 2.7 «MƏZUNİYYƏT» FUNKSİYASI (⊞)

**2.7.1** Funksiyayı uzun müddət üçün (14 gündən çox) başqa yere gedərkən işlətmək tövsiyə edilir. Funksiya işə salınarkən SB bölümündə müsbət 15 °C hərarət təyin olunur, bu da ərzaq məhsulları olmayan qapalı bölümə xoşa gəlməz quxuların yaranmasına imkan vermir. Ərzaq əvvəlcədən SB bölümündən çıxarılmalıdır.

**2.7.2** Funksiyayı işə salmaq üçün düyməsi ⊞ basılır – və SB-də temperatur göstəricisi ⊞ sönmür.

**2.7.3** Yenidən düyməyə ⊞ toxunduqda funksiya sönmür, SB-də temperatur göstəricisi yanır və funksiya indikator sönmür.

### 2.8 «DONDURMA» FUNKSİYASI (⊞)

**2.8.1** Funksiya bölümündə kütləsi 4 kq keçməyən təzə ərzaq məhsullarını dondurmaq üçün nəzərdə tutulmuşdur. «Dondurma» funksiyasını əvvəlcədən, təzə ərzaq məhsullarının DB bölümünə yerləşdirilməsindən 24 saat qabaq işə salmaq lazımdır.

**2.8.2** Funksiyanın işə salınması ⊞ düyməsi ilə edilir – indikator yanır ⊞.

**2.8.3** Funksiya avtomatik olaraq 50 saatdan sonra sönmür və ya düymə basaraq söndürə bilərsiniz ⊞ – indikator sönmür.

### 2.9 «SB-NİN AÇIQ QAPISININ SƏS SIQNALİZASİYASI» FUNKSİYASI (⊞)

**2.9.1** Funksiyayı aktivləşdirmək üçün düyməni 3 saniyədən çox müddətə basıb saxlayın ⊞ – göstərici yanır ⊞.

Soyuducunun işlədiyi müddətdə, SB qapısı 60 saniyədən çox açıq olduqda səs siqnalı səslənir və bölmə qapısı bağlandıqda sönmür.

SB-nin qapısı bağlı deyilsə, səs siqnalı düyməni ⊞ istifadə edərək söndürülə bilər, ancaq 3 dəqiqədən sonra təkrarlanır və 5 dəqiqədən sonra SB-də işığın parlaqlığı minimum səviyyəyə enəcəkdir.

**2.9.2** SB-nin açıq qapısının səs siqnalı düymənin ⊞ davamlı (3 saniyədən çox) toxunması ilə sönmür – göstərici sönmür.

## 2.10 MÜMKÜN NASAZLIQLAR

**2.10.1** Bölümdə indikatorlarının ✱ və ya ⊞ bir və ya daha çox temperatur indikatorlarının eyni vaxtda yanması, nasazlığı göstərir və bunun aradan qaldırılması üçün servis mexanikini çağırmaq lazımdır.

**2.10.2** Indikatorun ⊞ uzun müddət yandıqda, saxlanılan məhsulların vəziyyətini yoxlamaq və servis mexanikini çağırmaq lazımdır.

## 2.11 SOYUDUCUNUN SÖNDÜRÜLMƏSİ VƏ ŞƏBƏKƏDƏN AYRILMASI

**2.11.1** Soyuducunun söndürülməsi üçün 3 saniyə içində düyməni ⊞ basılı tutun – səs siqnalı gəlir, indikatorlar sönmür.

Düyməni ⊞ təkrar basarkən soyuducu yenidən işləməyə başlayır, bezi vaxt yubanması mümkün ola bilər.

**2.11.2** Soyuducunu elektrikdən ayırmaq üçün elektrik kabelini rozetkadan ayırın.

## 3 SOYUDUCUNUN İSTİSMARI

### 3.1 SB İSTİSMARI

**DİQQƏT!** Şəkil 4-ə uyğun olaraq məhsulları SB-nun sağ tərəfində yerləşən istilik sensoruna yaxın qoymayın.

**3.1.1** SB-nin qapısındakı tutum (kiçik) qıdanı kiçik paketlərdə saxlamaq üçün hazırlanmışdır.

Qabı çıxarmaq üçün onu iki əlinizlə yuxarı qaldırmaq və qapıdakı bağlayıcılardan yivləri buraxmalısınız.

**3.1.2** Tərəvət bölməsindəki qabı (varsa) və məhsul yükləmək və boşaltmaq üçün qabı (tərəvəz və ya meyvələr üçün) tam olaraq öz tərəfinə çəkilməlidir.

İstifadənin rahatlığı üçün gəmilər diyircəkli bələdçilər boyunca hərəkət edir.

Qabı SB-dən çıxarmaq lazımdırsa, onu öz ünə tərəf çəkmək, sonra yan və ön səthlərdən tutaraq yuxarı qaldırmaq və gəmi silindrlərini hər iki tərəfdəki bələdçilərdən azad etmək tövsiyə olunur. Qabı soyuducuya yerləşdirmək üçün hər iki tərəfdən qabın rolilərini bələdçilərdə quraşdırmaq və yuxarı qaldıraraq içəri itələmək lazımdır.

**3.1.3** Qab (tərəvəz və ya meyvələr üçün) Şəkil 5-ə uyğun olaraq ayırıcıya malikdir, bu da üç mövqedən birində yönləldici yivlər boyunca quraşdırılmışdır.

Lazım gələrsə, ayırıcını yenidən quraşdırın:

– qapını tam olaraq açın, və qabı 3.1.5-ə uyğun olaraq çıxarın;

– ayırıcını qabdan çıxarın və dayanacağı doğru hərəkət edərək bələdçi yivləri boyunca yeni bir yerə quraşdırın.

**3.1.4** Qabda (tərəvəz və ya meyvələr üçün) məhsulların optimal saxlanma şəraitini təmin etmək üçün rütubət tənzimləmək mümkündür. Tənzimlənən rütubət səviyyəsinə görə məhsullar tərəvətini daha uzun müddət saxlaya bilər. Qabın (tərəvəz və ya meyvələr üçün) üstündə Şəkil 1-ə uyğun olaraq rütubət tənzimləyicisi olan bir rəf qurulmuşdur. Rütubət, damperi ox istiqamətində hərəkət edərək Şəkil 6-a uyğun olaraq tənzimlənir:

– «**low**» mövqe (aşağı rütubət) Paketli qıdanın uzun müddət saxlanması üçün uyğundur. Damper özünə tərəf yönəldilməlidir – havalandırma deşikləri açıqdır, temperatur və rütubət azalır;

– «**high**» mövqe (yüksək rütubət) salat, tərəvəz, meyvələr kimi yüksək daxili rütubətə malik, qablaşdırılmamış qıdaların qısamüddətli

SB temperatur təyini cihazı

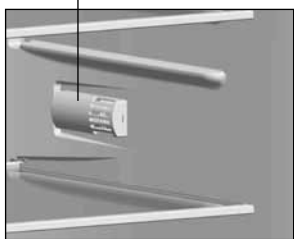

Şəkil 4

ayırıcı

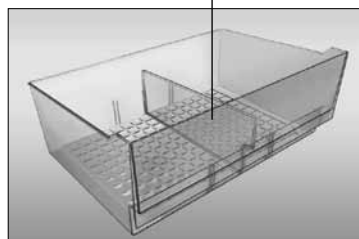

Şəkil 5

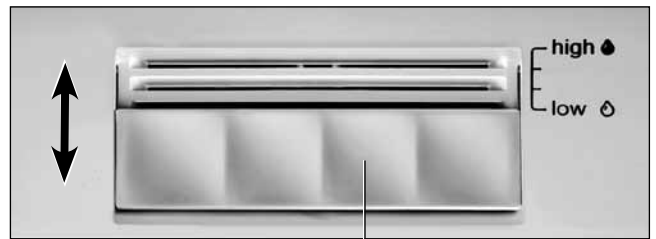

qapaq

Şəkil 6

saxlanması üçün uygundur. Damperi özündən uzaqlaşdırmaq lazımdır – havalandırma yerləri bağlanır, temperatur və rütubət artır.

«low» və «high» bölmələr arasında, havalandırma deşiklərin tam açıq/bağlanmadığı Şəkil 6-a uyğun olaraq damperin iki aralıq mövqeyi təmin edilir.

Qabda (tərəvəz və ya meyvələr üçün) optimal rütubət yaratmaq üçün yüklənmiş məhsulların sayını nəzərə alaraq damper lazımı yere qoyulmalıdır.

### 3.2 DB İSTİSMARI

**3.2.1** DB səbətlərinə məhsulların rahatlıqla qoyulub və alınması üçün ön paneldə qulpları vardır, həmçinin soyuducudan kənarında hərəkət etmək üçün yan səthlərdə (alt səbətdən başqa) tutacaqlara malikdir (Şəkil 7).

Soyuducunun bəzi modellərində daha böyük ölçülü səbət «BIG BOX» təqdim olunur.

**3.2.2** Səbətlərin üzərində piktoqram şəkilində dondurulmuş qida məhsullarının DB (ev şəraitində) saxlanma tarixləri (aylarla) bağlı tövsiyələr təsvir olunub.

**3.2.3** Peleni, kiçik ət parçaları, giləmeyvə və s. Şəkil 1-ə (əgər varsa) uyğun olaraq giləmeyvə və digər kiçik məhsulların dondurulması üçün altığa yerləşdirmək tövsiyə olunur. Dondurulduqdan sonra məhsulları qablaşdırın və saxlama üçün DB səbətlərinə qoyun.

**3.2.4** DB qapılarındakı Slim Space qabları dondurulmuş qidaların kiçik paketlərdə qısamüddətli saxlanması üçün nəzərdə tutulmuşdur.

Qabı çıxarmaq üçün onu iki əlinizlə yuxarı qaldırmalı və qapıdakı bağlayıcılardan yivləri buraxmalısınız.

**DİQQƏT! Ərzaq məhsullarını DB arxa divarına yaxın qoymayın ki, «No Frost» sisteminin hava kanalları tutulmasın.**



Şəkil 7

#### 4 TEXNIKI SIYAHİ (MIKROFIŞ) VƏ KOMPLEKTASIYA

4.1 Texniki xarakteristikası və komplektləşdiricilərin adları ikinci və üçüncü cədvəldə verilmişdir.

Cədvəl 2 – Texniki siyahı (mikrofiş)

ADLANDIRMA		Göstərici
Ticarət markası		Xüsusiyyətlərə uyğun olan göstəricilər zamanət kartında göstərilmişdir
Model		
Soyuducu cihazın kateqoriyası <sup>1)</sup>		
Enerji effektivliyinin sinfi <sup>2)</sup>		
Ətraf mühitin müsbət 25 °C temperaturunda nominal illik enerji istehlakı, kVt-saat/il <sup>3)</sup>		
Nominal faydalı həcm, dm <sup>3</sup>	təzə qida məhsulların saxlanma bölməsinin	
	dondurucu bölmənin	
Don yaranmayan bölmə (No Frost)		
Dondurucu bölmədə qida məhsullarının saxlanma temperaturun yüksəlməsinin nominal vaxtı saatda mənfi 18 °C mənfi 9 °C dəkç, saat		
Ətraf mühitin temperaturunda nominal dondurma qabiliyyəti müsbət 25 °C, kq/sut		
İqlim sinifi <sup>4)</sup>		
Düzəldilmiş səs gücünün səviyyəsi, dB, artıq olmamalı		
Quraşdırılmış cihaz		
Nominal bruttonun ümumi tutumu, dm <sup>3</sup>		
Dondurucu bölməsinin nominal bruttonun ümumi tutumu, dm <sup>3</sup>		
Saxlama üçün yararlı sahə, dm <sup>2</sup>		
Qabarit ölçüləri, mm	hündürlük	
	eni	
	dərinlik	
Çəkisi, kq, çox olmayaraq		
Dondurulmuş qida məhsullarının saxlanma temperaturu, °C, artıq olmayaraq		
Təzə qida ərzaqlarının saxlama temperaturu, °C		
Təzə qida ərzaqlarının saxlaması üçün orta temperatur, °C, artıq olmamalı		
Tərkibindəki gümüşün miqdarı, q		
Tərkibindəki qızılın miqdarı, q		
<sup>1)</sup> СТБ 2474-2020 tərəfindən təyin olunan kateqoriya. <sup>2)</sup> A+++ -dan (daha effektiv) G-yə (qədər az effektiv). <sup>3)</sup> Elektrik istehlakı 24 saat ərzində aparılmış standart bir testin nəticələrinə əsaslanır. Faktiki enerji istehlakı soyuducu cihazın necə istifadə olunduğundan və quraşdırıldığı yerdən asılı olacaq. <sup>4)</sup> Cihaz ətraf mühitin temperaturu müsbət 10 °C-dən müsbət 38 °C-ə qədər istifadəsi üçün nəzərdə tutulub. Qeyd – Parametrlərin dəyərlərinin müəyyənləşdirilməsi müəyyən metodlara uyğun olaraq xüsusi təchiz olunmuş laboratoriyalarda aparılır.		

Zəmanət kartında bu adlar rus dilində verilmiş, eləcə də komplektləşdiricilərin sayı və parametrlər göstərilmişdir.

4.2 Cədvəldə 8-cu şəkilə əsasən məhsul haqda verilmiş məlumat rus dilindədir.

Cədvəl 3 – Komplektləşdiricilər

ADLANMA	Miqdarı, əd.
Səbət (alt)	zəmanət kartında göstərilir
Şüşə-rəf DB	
Səbət	
Altıq (giləmeyvə və digər kiçik məhsulların dondurulması üçün) <sup>1)</sup>	
Qab (tərəvəz və meyvələr üçün) <sup>1)</sup>	
Ayırıcı	
Rütubət tənzimləmə rəfi <sup>2)</sup>	
Şüşə-rəf <sup>2)</sup>	
Qab <sup>3)</sup>	
Qab (alt) <sup>4)</sup>	
Qab (kiçik)	
Slim space qabı	
Arxa dayaq	
Yumurta altlığı	
Tərəvət bölməsinin qabı <sup>5)</sup>	
<sup>1)</sup> İstilik emalını keçmiş yağ və ərzağın saxlanmazı üçün nəzərdə tutulmayıb. <sup>2)</sup> Bərabər bölgü zamanı maksimal yüklənmə 20 kq. <sup>3)</sup> Bərabər bölgü zamanı maksimal yüklənmə 2,5 kq. <sup>4)</sup> Bərabər bölgü zamanı maksimal yüklənmə 5 kq. <sup>5)</sup> Bərabər bölgü zamanı maksimal yüklənmə 7,5 kq.	

ATLANT	Nominal ümumi həcmi brutto, dm <sup>3</sup> : Nominal yararlı həcmi, dm <sup>3</sup> : – təzə qida məhsullarının saxlanması üçün bölmə: – dondurucu bölmə: Nominal dondurma qabiliyyəti: Nominal gərginlik: Nominal cərəyan: Ərimə sisteminin nominal gücü: Xladagent: R600a/köpükl.: C-Pentane Xladagentin kütləsi: Belarus Respublikasında düzəldilmişdir "ATLANT" QSC, Pobediteley pr., 61, Minsk ş.
Modelin və istehsal növünün işarələnməsi	
Məhsulun klimatik sinifi	
Normativ sənəd	
Məhsulun enerji səmərəliliyi sinifi	
Uyğunluq nişanları	

Şəkil 8 – Lövhe

## 1 INFORMAȚII GENERALE

1.1 Frigiderul în conformitate cu figura 1 este destinat congelării produselor proaspete, depozitării îndelungate a produselor congelate și pregătirii gheții alimentare în compartimentul congelatorului (în continuare – CC); pentru răcire și depozitare pe termen scurt de produse proaspete, băuturi, legume și fructe în departamentul pentru depozitarea produselor alimentare proaspete (în continuare – CF).

În CF (unele modele de frigider) există un compartiment de prosepțime în conformitate cu figura 1. Temperatura din compartimentul de prosepțime este mai mică decât în CF cu aproximativ 2 °C, ceea ce permite creșterea duratei de valabilitate a cărnii proaspete și a produselor din pește. Nu este recomandat să depozitați legume, salată și alte produse susceptibile la temperaturi scăzute în secție. Masa maximă a produselor pentru încărcare nu depășește 7,5 kg.

1.2 Spațiul total necesar pentru funcționarea frigiderului este determinat de dimensiunile indicate în figura 2 în milimetri. Proiectarea frigiderului asigură un unghi maxim de deschidere a ușii de 110°. Pentru a preveni deteriorarea, **NU FOLOSIȚI** forța pentru a deschide ușa într-un unghi mai mare de 110°.

1.3 Pe ușa frigiderului este prevăzută o unitate de control electronică în conformitate cu figura 3, care vă permite să setați temperatura în compartimente, să porniți / să opriți frigiderul, să porniți funcțiile și să indicați lumina.

1.4 Frigiderul are următoarele funcții: „Super-răcire a CF” (✱), „Vacanță” (⊗), „Congelare” (⊕), „Alarmă sonoră a ușii deschise CF” (🔔).

1.5 Pentru iluminarea în frigider este folosită o lampă cu diodă electroluminiscentă, în conformitate cu figura 1.

1.6 Frigiderul este echipat cu un sistem fără formare de îngheț (denumit în continuare sistemul No Frost).

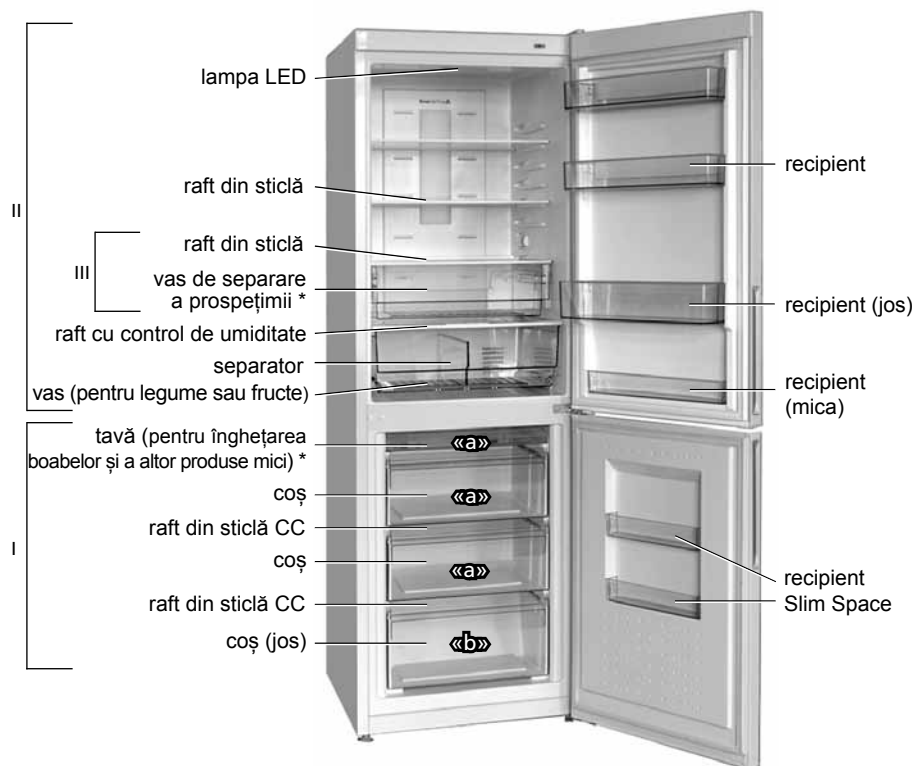

II  
III  
I

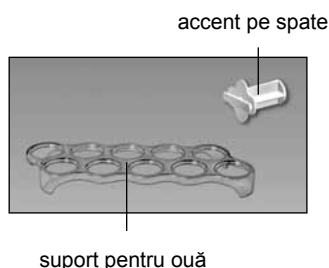

I – compartimentul congelator (CC):  
 «a» – zona de congelare și depozitare;  
 «b» – zona de depozitare;  
 II – compartiment de depozitare a alimentelor proaspete (CF);  
 III – ccompartiment de prosepțime \*  
 \* Inclus în livrare în funcție de modelul frigiderului.

Figura 1 — Frigider și accesorii



Figura 2 — Frigider (vedere de sus)

Tabelul 1 — Clasele climatice

Clasa	Simbol	Interval de temperatură ambientală, °C
Moderat avansat	SN	De la 10 pînă la 32
Moderat	N	De la 16 pînă la 32
Subtropical	ST	De la 16 pînă la 38
Tropical	T	De la 16 pînă la 43

1.7 Frigiderul trebuie să funcționeze într-un interval de temperatură ambientală care să respecte clasele climatice indicate pe plăcuța sa de identificare. Corespondența intervalelor de temperatură cu clasele climatice este prezentată în tabelul 1.

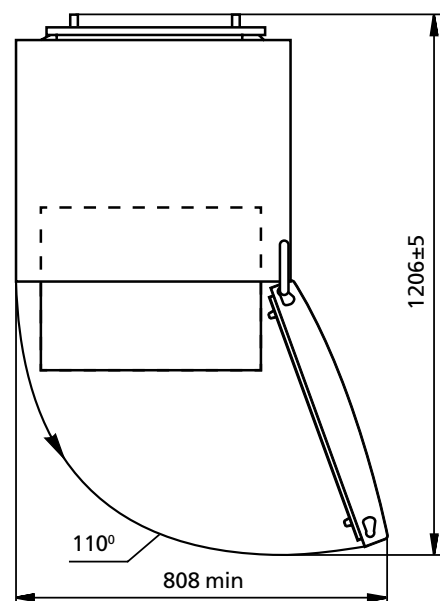
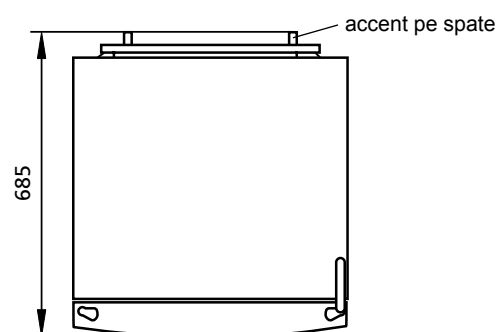
## 2 FUNCȚIONARE FRIGIDERULUI

### 2.1 UNITATEA DE CONTROL

2.1.1 Unitatea de control în conformitate cu figura 3 are indicatoare și butoane de control (denumite în continuare butoane).

**ATENȚIE! Toate butoanele sunt sensibile la atingere și funcționează dintr-o atingere ușoară.**





Unitatea de control este protejată de o peliculă care trebuie scoasă înainte de a folosi frigiderul.

2.1.2 În timpul funcționării frigiderului, lumina de fundal a afișajului devine mai puțin strălucitoare – modul de economisire a energiei este pornit 20 de secunde după atingerea butonului sau închiderea ușii CF. Când atingeți orice buton sau când deschideți ușa CF, când este afișat codul de eroare, afișajul trece în modul de funcționare activă – lumina de fundal devine luminos.

2.1.3 Indicatorii de funcționare a frigiderului sunt afișați pe unitatea de control (evidențiată condiționat în figura 3). Indicatorii indică temperatura selectată și indică includerea funcțiilor.

2.1.4 Unitatea de control oferă un semnal sonor pe termen scurt la pornirea/oprirea frigiderului și funcționează.



### 2.2 PORNIREA REFRIGERATORULUI

2.2.1 Conectați frigiderul la rețea. Pentru a porni frigiderul, atingeți și mențineți apăsat butonul  mai mult de 3 secunde. Indicatorii de temperatură din compartimente (în apropierea valorilor digitale) și indicatorii funcțiilor care au fost setate înainte de oprirea frigiderului se vor aprinde. Apoi, indicatorii de temperatură și indicatorul  vor începe să clipească, deoarece temperatura din compartiment este ridicată. Indicatorul  care clipește trebuie să fie oprit cu butonul  – indicatorul se va aprinde constant.

Apoi puteți seta temperatura necesară în compartimente și selectați funcțiile (dacă este necesar).

După o perioadă de timp, intermiterea indicatorilor de temperatură în CF și în CC se oprește, indicatorul se stinge. Mâncarea poate fi plasată la frigider.

### 2.3 SETAREA TEMPERATURII ÎN COMPARTIMENT



2.3.1 Temperatura din compartiment este setată prin atingerea repetată a butonului  din CF, butonul  din CC. Cu o atingere lungă a butonului, indicatoarele de lângă valorile digitale ale temperaturii din compartiment se aprind alternativ.

Pentru a atinge temperatura selectată în compartiment, este necesar un anumit timp, mai ales după prima pornire, precum și după curățarea frigiderului.

2.3.2 Indicatorul temperaturii selectate în compartiment poate clipi dacă temperatura din compartiment este mai mare sau mai mică decât temperatura setată (când frigiderul este conectat la rețea, când ușa compartimentului este deschisă mult timp, la încărcarea unei cantități mari de alimente proaspete etc.). După restabilirea temperaturii selectate în compartiment, indicatorul nu mai clipește.

**ATENȚIE! Întreruperea alimentării cu tensiune în rețeaua electrică nu afectează funcționarea ulterioară a frigiderului. După restabilirea alimentării cu energie electrică, frigiderul continuă să funcționeze cu parametrii de temperatură stabiliți anterior în compartimente.**

### 2.4 INDICAȚIA TEMPERATURII ÎMPLINITE ÎN CC

2.4.1 Indicatorul  se aprinde dacă temperatura din CC a crescut (de exemplu, atunci când îl porniți pentru prima dată sau când îl porniți după recoltare, după încărcarea unei cantități mari de alimente proaspete). Activarea pe termen scurt a indicatorului (de exemplu, când ușa CC este deschisă mult timp) nu este un semn al unei defecțiuni a frigiderului: când temperatura din compartiment scade, indicatorul  se stinge automat.





Figura 3 — Bloc gestionare

Când indicatorul este aprins pentru o lungă perioadă de timp, ar trebui să verificați starea produselor stocate și să apelați mecanicul de service.

Indicatorul  care clipește este un semnal de dezghețare a produselor din cauza întreruperilor în alimentarea tensiunii în rețeaua electrică sau a opririi acesteia pentru o perioadă nedeterminată, cu pornirea ulterioară. Indicatorul care clipește este dezactivat de buton .

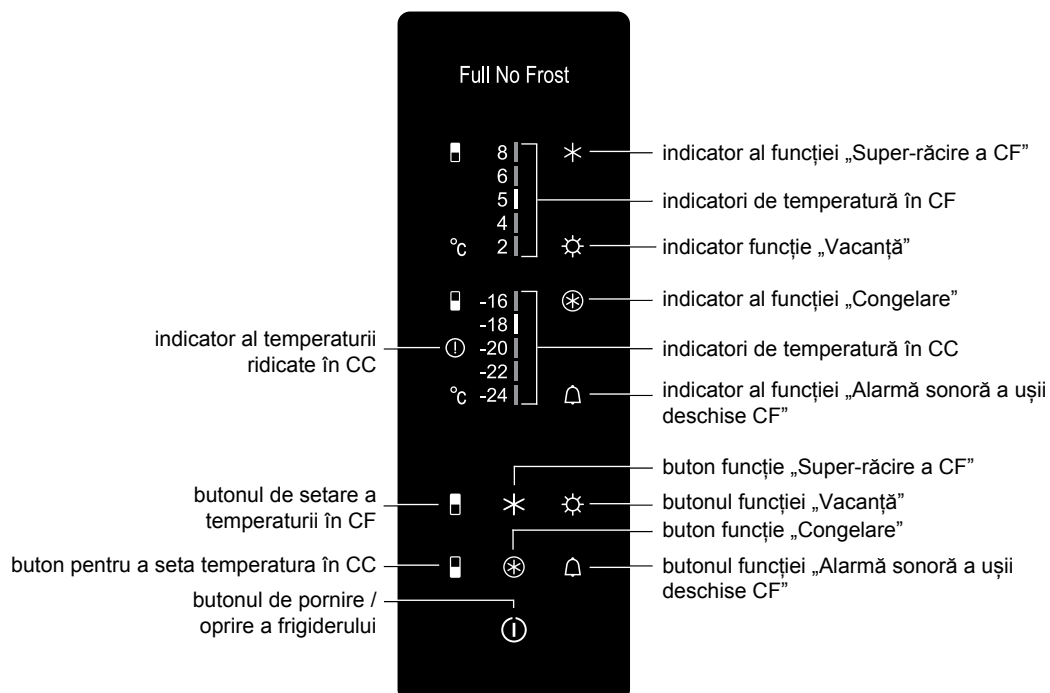

**2.5 ACTIVAREA / DEZACTIVAREA FUNCȚIEI**

**2.5.1** Funcția este activată prin atingerea butonului corespunzător – indicatorul funcției se aprinde în conformitate cu figura 3. Când butonul este atins din nou, indicatorul se stinge, funcția se oprește.

**ATENȚIE!** Dacă există o defecțiune la furnizarea de energie electrică sau când este oprită, funcțiile „Super-răcire a CF”, „Congelare” sunt oprite automat și ar trebui să fie din nou activate. Funcțiile „Vacanță”, „Alarmă sonoră a ușii deschise CF” nu se opresc automat.

**2.6 FUNCȚIA «SUPER-RĂCIRE A CF» **

**2.6.1** Se recomandă includerea funcției dacă este necesară răcirea rapidă a băuturilor sau a unui număr mare de produse proaspete în CF. Când funcția este pornită, temperatura din CF scade la valoarea minimă pentru răcirea rapidă a produselor.



**2.6.2** Funcția este activată de buton  – indicatorul  se aprinde.

**2.6.3** Funcția este oprită automat după 6 ore sau prin atingerea butonului  – indicatorul se stinge.

**ATENȚIE!** Funcția „Super-răcire a CF” este oprită automat când funcția „Vacanță” este activată.

**2.7 FUNCȚIA „VACANȚĂ” **



**2.7.1** Se recomandă ca funcția să fie activată la plecare o perioadă lungă de timp (mai mult de 14 zile). Când funcția este activată în CF, temperatura este setată la 15 °C, ceea ce împiedică formarea unui miros neplăcut într-un compartiment închis, fără produse. Produsele trebuie obținute din CF în avans.

**2.7.2** Funcția este activată de buton  – indicatorul se aprinde și indicatorul  de temperatură din CF se stinge.

**2.7.3** Când butonul este din nou apăsat, funcția este oprită, indicatorul de temperatură din CF se aprinde și indicatorul funcției se stinge.



**2.8 FUNCȚIA „CONGELARE” **

**2.8.1** Funcția este destinată înghețării produselor proaspete cu o greutate de peste 4 kg. Funcția „Îngheț” ar trebui să fie activată în avans, cu 24 de ore înainte ca CC să fie completată cu produse proaspete.

**2.8.2** Funcția este activată de buton  – indicatorul  se aprinde.

**2.8.3** Funcția este oprită automat după 50 de ore sau cu butonul , indicatorul se stinge.

**2.9 FUNCȚIA „ALARMĂ SONORĂ A DESCHIDERII UȘA CF” **



**2.9.1** Pentru a activa funcția, atingeți și mențineți apăsat butonul  mai mult de 3 secunde – indicatorul  se aprinde.

În timpul funcționării frigiderului, semnalul sonor este pornit dacă ușa CF este deschisă mai mult de 60 de secunde și se oprește atunci când ușa compartimentului este închisă.

Dacă ușa CF nu este închisă, semnalul sonor poate fi dezactivat folosind butonul , dar după 3 minute se va repeta, iar după 5 minute în CF luminozitatea iluminării va scădea la un nivel minim.

**2.9.2** Semnalizarea sonoră a ușii deschise CF este oprită printr-o atingere lungă (mai mult de 3 secunde) a unui buton  – indicatorul se stinge.

**2.10 POSIBILE MALFUNȚII**

**2.10.1** intermiterea simultană a indicatorilor  sau  a unuia sau mai multor indicatori de temperatură din compartiment indică o defecțiune, pentru a cărei eliminare este necesar să apelați mecanicul de service.

**2.10.2** Când indicatorul  este pornit o lungă perioadă de timp, este necesar să verificați starea produselor stocate și să apelați mecanicul de service.

**2.11 ÎNCETAREA ȘI ÎNLARAREA FRIGIDERULUI**

**2.11.1** Pentru a opri frigiderul, atingeți și mențineți apăsat butonul  timp de 3 secunde – se aude un semnal sonor, indicatoarele se sting.

Dacă atingeți de mai multe ori butonul , frigiderul începe să funcționeze din nou, cu o posibilă întârziere.

**2.11.2** Pentru a deconecta frigiderul de la rețea, deconectați cablul de alimentare de la priză.

**3 FUNCȚIONAREA FRIGIDERULUI**

**3.1 FUNCȚIONAREA CF**

**ATENȚIE!** Nu așezați mâncarea aproape de senzorul de temperatură situat pe peretele din dreapta al CF, în conformitate cu figura 4.

**3.1.1** Capacitatea (mică) de pe ușa CF este proiectată pentru a stoca mâncarea în pachete mici.

Pentru a scoate recipientul, trebuie să îl ridicați cu ambele mâini în sus și să eliberați canelurile de la elementele de fixare de pe ușă.

**3.1.2** Un vas pentru separarea prospețimii (dacă există) și un vas (pentru legume sau fructe) pentru încărcarea și descărcarea produselor ar trebui să fie împinse până la capăt.

Pentru o utilizare mai ușoară, vasele se deplasează de-a lungul ghidajelor cu role.

Dacă este necesar să scoateți vasul din CF, se recomandă să-l împingeți până la dvs., ridicați-l în sus, apucând suprafețele laterale și față și eliberați rolele vasului de pe ambele părți. Pentru a instala vasul în frigider, este necesar să instalați rolele vasului pe ambele părți în ghidaje și, ridicându-l, împingeți-l în interior.

**3.1.3** Vas (pentru legume sau fructe) are un separator în conformitate cu figura 5, care este instalat de-a lungul canelurilor de ghidare într-una din cele trei poziții.

Dacă este necesar, reinstalați separatorul:

– deschideți ușa până la capăt, îndepărtați vasul în conformitate cu punctul 3.1.2;

– scoateți separatorul din vas și instalați-l într-un loc nou de-a lungul canelurilor de ghidare, deplasându-vă în jos până la oprire.

**3.1.4** Vasul (pentru legume sau fructe) oferă posibilitatea reglării umidității pentru a asigura condiții optime de depozitare a produselor. Datorită nivelului de umiditate reglabil, produsele își pot păstra prospețimea mult mai mult timp.

Un raft cu un regulator de umiditate este instalat deasupra vasului (pentru legume sau fructe) în conformitate cu figura 1. Umiditatea este reglată prin deplasarea amortizorului în direcția săgeții, în

senzor de temperatură a CF

separator

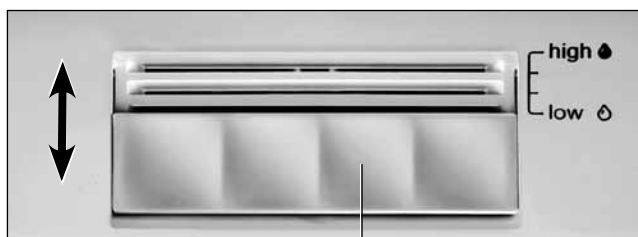
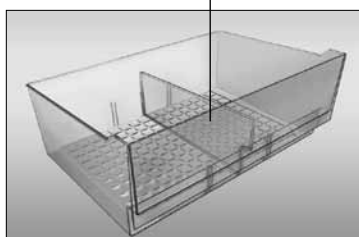
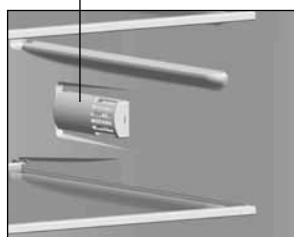

clapă

Figura 4

Figura 5

Figura 6

conformitate cu figura 6:

– poziția „**low**” (umiditate scăzută) este potrivită pentru depozitarea pe termen lung a alimentelor ambalate. Amortizorul trebuie deplasat înspre el – găurile de ventilație sunt deschise, temperatura și umiditatea sunt reduse;

– poziția „**high**” (umiditate ridicată) este potrivită pentru depozitarea pe termen scurt a alimentelor neambalate cu umiditate intrinsecă ridicată, precum salată, legume, fructe. Amortizorul trebuie îndepărtat de la sine – deschiderile de ventilație sunt închise, temperatura și umiditatea cresc.

Între diviziunile „low” și „high”, sunt prevăzute două poziții intermediare ale amortizorului în conformitate cu figura 6, în care deschiderile de ventilație nu sunt complet deschise / închise.

Pentru a crea o umiditate optimă în vas (pentru legume sau fructe), ținând cont de numărul de produse încărcate, amortizorul trebuie reglat în poziția dorită.

### 3.2 FUNCȚIONAREA CC

**3.2.1** Coșurile CC au un mâner pe panoul frontal pentru comodatate la încărcarea și descărcarea produselor, precum și mânere pe suprafețele laterale (cu excepția coșului inferior) pentru mutarea în afara frigiderului în conformitate cu figura 7.

În unele modele de frigider, este oferit un coș „BIG BOX” crescut.

**3.2.2** Pictogramele cu recomandări privind termenul de valabilitate (în luni) în produsele alimentare congelate (acasă) sunt prezentate pe coșuri.

**3.2.3** Galuste, bucăți mici de carne, fructe de pădure etc. Se recomandă introducerea într-o tigaie pentru congelarea fructelor de pădure și a altor produse mici, în conformitate cu figura 1 (dacă este

disponibil). După congelare, împachetați produsele și așezați-le în coșurile CC pentru depozitare.

**3.2.4** Recipientele Slim Space de pe ușile CC sunt proiectate pentru depozitarea pe termen scurt a produselor congelate în ambalaje mici.

Pentru a scoate recipientul, trebuie să îl ridicați cu ambele mâini în sus și să eliberați canelurile de la elementele de fixare de pe ușă.

**ATENȚIE! Nu așezați mâncarea aproape de partea din spate a CC, pentru a nu bloca conductele de aer ale sistemului No Frost.**



Figura 7

**4 TEHNICĂ ȘI ECHIPAMENTUL**

4.1 Caracteristicile tehnice și componentele de echipament sint enumarate în tabelele 2 și 3, respectiv. În certificatul de garanție

aceste nume si date sunt descrise în limba rusă și indică valorile parametrilor și numărul de componente.

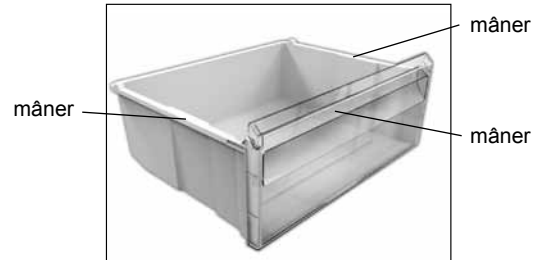
4.2 Informația din tabel așa cum este prezentată în figura 8 este prezentată în limba rusă.

**Tabelul 2 — Fișă tehnică**

DENUMIREA	Valoare	
Marcă Comercială	Valorile corespunzătoare caracteristicilor sunt indicate în cardul de garanție	
Modelul		
Categoria de frigider <sup>1)</sup>		
Clasa de eficiență energetică <sup>2)</sup>		
Consumul anual de energie nominală la temperatura ambiantă plus 25 °C, kW•h/an <sup>3)</sup>		
Volum util nominal, dm <sup>3</sup>		pentru compartimentul pentru depozitarea alimentelor proaspete
		pentru compartiment congelator
Compartiment fără formare de îngheț (No Frost)		
Timp nominal pentru creșterea temperaturii produselor alimentare în compartimentul congelatorului de la minus 18 °C la minus 9 °C, h		
Capacitate nominală de îngheț la temperatura ambiantă plus 25 °C, kg/zi		
Clasă climatică <sup>4)</sup>		
Nivelul de putere acustică corectat, dB nu mai mult		
Dispozitiv încorporat		
Volumul total nominal, brutto dm <sup>3</sup>		
Volumul total nominal, brutto din compartiment congelator, dm <sup>3</sup>		
Zona de depozitare utilizabilă nominală, dm <sup>2</sup>		
Dimensiuni totale, mm		înălțime
		lățime
		adâncime
Greutate netă, kg, nu mai mult		
Temperatura de depozitare a alimentelor congelate, °C, nu mai mare		
Temperatura de depozitare a alimentelor proaspete, °C		
Temperatura medie de depozitare a alimentelor proaspete, °C, nu mai mare		
Conținutul de argint, g		
Conținutul de aur, g		
<sup>1)</sup> Categoria este definită în conformitate cu STB 2474-2020. <sup>2)</sup> De la A +++ (cel mai eficient) până la G (cel mai puțin eficient). <sup>3)</sup> Consumul de energie electrică se bazează pe rezultatele unui test standard efectuat în decurs de 24 de ore. Consumul real de energie depinde de modul în care se va utiliza dispozitivul de refrigerare și de locul unde acesta este instalat. <sup>4)</sup> Dispozitivul este destinat utilizării la o temperatură ambiantă de la plus 10 °C la plus 38 °C. Notă – Valorile parametrilor sunt determinate în laboratoarele echipate special folosind anumite metode.		

**Tabelul 3 — Accesorii**

DENUMIREA	Numărul de unități
Coș (jos)	Este indicat în cardul de garanție
Raft din sticlă CC	
Coș	
Tavă (pentru înghețarea boabelor și a altor produse mici) <sup>1)</sup>	
Vas (pentru legume sau fructe <sup>1)</sup>	
Separator	
Raft cu control de umiditate <sup>2)</sup>	
Raft din sticlă <sup>2)</sup>	
Recipient <sup>3)</sup>	
Recipient (jos) <sup>4)</sup>	
Recipient (mica)	
Recipient Slim space	
Accent pe spate	
Suport pentru ouă	
Vas de separare a prosopei <sup>5)</sup>	
<sup>1)</sup> Nu este conceput pentru depozitarea uleiurilor și produselor care au fost supuse unui tratament termic. <sup>2)</sup> Sarcina maximă cu o distribuție uniformă de 20 kg. <sup>3)</sup> Sarcina maximă cu o distribuție uniformă de 2,5 kg. <sup>4)</sup> Sarcina maximă cu o distribuție uniformă de 5 kg. <sup>5)</sup> Sarcina maximă cu o distribuție uniformă de 7,5 kg.	

ATLANT	Volumul nominal total brutto, dm <sup>3</sup> : Volumul nominal util: – compartimente pentru pastrarea produselor alimentare proaspete: – compartimentului congelatoric: Capacitate nominală de înghețare: Tensiune nominală: Curent nominal: Consumul nominal de putere de dezghețare: Refrigerent: R600a/Spumă: C-pentan Masă de refrigerent: Made in Republica Belarus "ATLANT" CJSC, av. Pobediteley, 61, or. Minsk
Model și denumirea produsului	
Clasa climatică a unui produs	
Document normativ	
Clasa de eficiență energetică a produsului	
Mărci de conformitate	

**Figura 8 — Tabel**



## 1 UMUMIY MA'LUMOT

**1.1** 1-rasmga muvofiq muzlatgich yangi mahsulotlarni muzlatish, muzlatilgan mahsulotlarni uzoq muddat saqlash va muzlatish kamerasida iste'mol uchun muzlarni tayyorlash uchun mo'ljallangan (bundan keyin – MB); yangi oziq-ovqat mahsulotlarini, ichimliklar, sabzavotlar va mevalarni sovutish va qisqa muddatli saqlash uchun sovutish bo'limi (keyingi o'rinlarda SB).

SB-da (muzlatgichning ba'zi modellarida) 1-rasmga muvofiq yangilash bo'limi mavjud. Yangilash kamerasidagi harorat SB haroratidan taxminan 2 °C ga past, bu esa yangi go'sht va baliq mahsulotlarining saqlash muddatini uzaytirishga imkon beradi. Bo'limda sabzavot, salat va past haroratlarga moyil bo'lgan boshqa mahsulotlarni saqlash tavsiya etilmaydi. Saqlash uchun mahsulotlarning maksimal og'irligi 7,5 kg.dan oshmasligi lozim.

**1.2** Sovutgichning ishlashi uchun zarur bo'lgan umumiy maydon 2-rasmga ko'rsatilgan millimetr o'lchovlar bo'yicha aniqlanadi.

Konstruksiyasiga muvofiq sovutgichning eshigi maksimal ochilish burchagi 110° ga teng. Eshik buzilishni oldini olish uchun esa eshikni 110° dan oshiq burchak ostida ochish **TA'QIQLANADI**.

**1.3** Muzlatgich eshigiga 3-rasmga muvofiq elektron shaklda boshqarish moslamasi o'rnatilgan bo'lib, bo'limlarda haroratni belgilash, muzlatgichni yoqish/o'chirish, funksiyalarni yoqish va yorug'likni aks ettirishga imkon beradi.

**1.4** Sovutgich quyidagi funktsiyalarga ega: «SB Super-muzlatish» (❄️), «Dam» (🌿), «Muzlatish» (❄️), «SB eshigining ochiq ovoqli signali» (🔔).

**1.5** Sovutgichda yoritish uchun 1-rasmga muvofiq yorug'lik-diodli yoritqich nazarda tutilgan.

**1.6** Sovutgich muzlatish shakllanmagan tizim bilan jihozlangan (bundan keyin «No Frost» deb nomlanadi).

**1.7** Sovutgich jadvalga muvofiq atrofidagi harorat sharoitida, iqlim sinflariga mos ravishda ishga tushirilishi lozim. Harorat diapozonining iqlim sinflariga muvofiqligi 1-jadvalda keltirilgan.

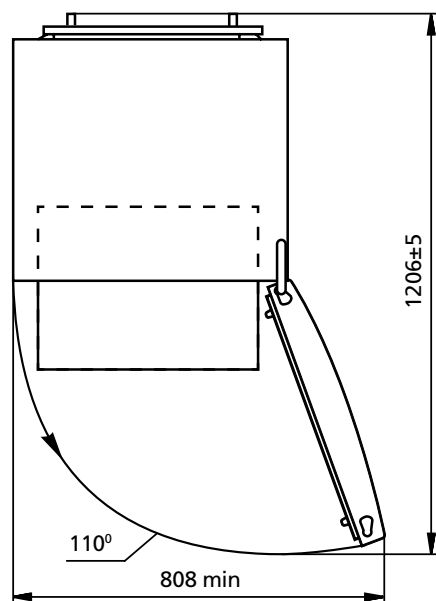
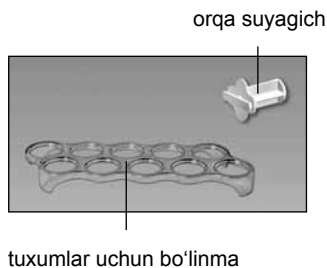
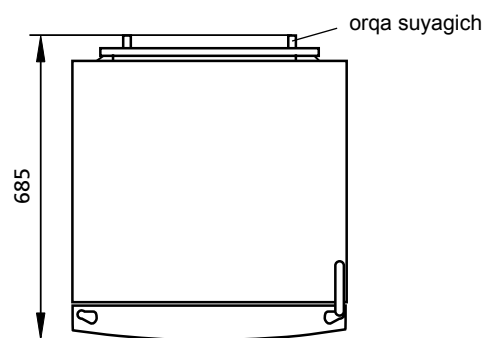
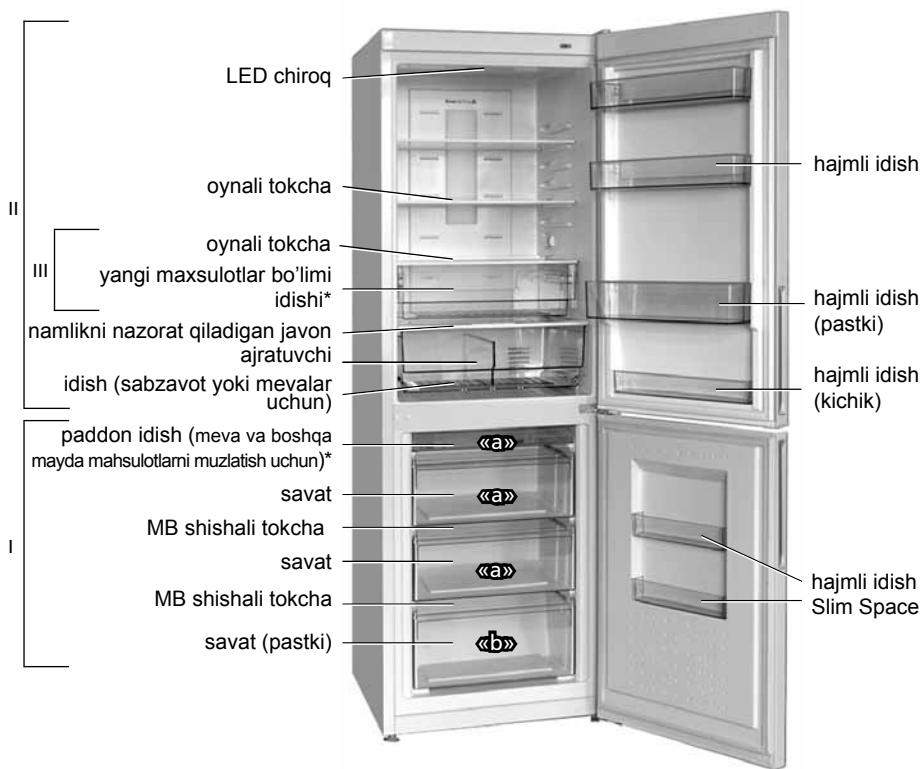

I – muzlatish bo'limi (MB):  
 «a» – muzlatish va saqlash joyi,  
 «b» – saqlash joyi;  
 II – yangi oziq-ovqat mahsulotlarini saqlash bo'limi (SB);  
 III – yangi mahsulotlar bo'limi\*  
 \* Sovutgichning modeliga qarab to'plamga qo'shilgan.

1-rasm – Sovutgich va ehtiyot qismlar

2-rasm – Muzlatgich (yuqoridan ko'rinishi)

1-jadval – Iqlimiy sinflar

Sinf	Ramz	Diapozondagi atrof muhit harorati, °C
O'rtacha kengaytirilgan	SN	10 dan 32 gacha
O'rtacha	N	16 dan 32 gacha
Subtropik	ST	16 dan 38 gacha
Tropik	T	16 dan 43 gacha

2 SOVUTGICH ISHLASHINI BOSHQARISH

2.1 BOSHQARUV BLOKI

2.1.1 3-rasmga muvofiq boshqaruv blokida ko'rsatkichlar va boshqarish tugmachalari mavjud (bundan keyin tugmalar deb yuritiladi).

**DIQQAT! Barcha tugmachalar sensorli va engil teginish bilan ishlaydi.**





Boshqarish bloki plyonka bilan himoyalangan, muzlatgichni ishlatishtan oldin uni olib tashlashi kerak bo'ladi.

2.1.2 Sovutgich ishlayotganda displeyning yoriqligi kamroq yorishadi – tugmaga tegilsa yoki SB eshigini yopgandan so'ng 20 soniyadan so'ng energiya tejash rejimi yoqiladi. Agar biron bir tugmani bosganingizda yoki SB eshigini ochganingizda, xatolik kodi ko'rsatilsa ham, displey faol ish rejimiga o'tadi – orqa yoritgich yonadi.

2.1.3 Boshqaruv blokida sovutgichning ishlash ko'rsatkichlari ko'rinib turadi (shartli ravishda 3-rasmga ko'rsatilgan). Ko'rsatkichlar tanlangan haroratni va funktsiyalarning yoqilishini ko'rsatib turadi.

2.1.4 Boshqarish bloki muzlatgichni yoqish/o'chirishda va funktsiyalarida qisqa ovozli signal beradi.



2.2 SOVUTGICHNI YOQISH

2.2.1 Sovutgichni elektr tarmog'iga ulang. Sovutgichni yoqish uchun  tugmasini 3 soniyadan ko'proq bosib ushlab turing. Sovutgichni o'chirishdan oldin o'rnatilgan bo'limlardagi harorat ko'rsatkichlari (raqamli ko'rsatkichlar oldidagi) va funktsiyalari yoqiladi. Keyin harorat ko'rsatkichlari va  indikator yonib-o'chishni boshlaydi, chunki bo'limlarda harorat ko'tariladi.  tugmasi bilan  ko'rsatkichi yonib-o'chishini o'chirish kerak – ko'rsatkich doimiy yonib turadi.

So'ng bo'limlarda kerakli haroratni o'rnatishingiz va funktsiyalarni tanlashingiz mumkin (agar zarurat bo'lsa).

Biroz vaqt o'tgandan so'ng, MB va SB harorat ko'rsatkichlari yonib-o'chishi to'xtaydi, ko'rsatkich o'chadi. Muzlatgichga oziq-ovqat qo'yish mumkin bo'ladi.

2.3 BO'LIMDA HARORATNI SOZLASH

2.3.1 Bo'linmada haroratni sozlash uchun SB  tugmachasini va MB  tugmachasini bir marta bosib orqali amalga oshiriladi. Tugmani uzoqroq bosib turganda esa bo'linmadagi harorat ko'rsatkichi rangli raqamli ko'rsatkichlar yonidagi ko'rsatkichlar navbatma-navbat yonib turadi.

Bo'linmada tanlangan haroratga erishish uchun ma'lum vaqt talab etiladi, ayniqsa birinchi marta ishga tushirgandan so'ng, shuningdek muzlatgichni tozalagandan so'ng.



2.3.2 Agar bo'linmadagi belgilangan haroratdan yuqori yoki past bo'lsa (muzlatgichni elektr tarmog'iga ulanganda, bo'linma eshigini uzoq vaqtga ochilganda, ko'p miqdordagi yangi oziq-ovqat mahsulotlarini solganda va hokazo) bo'linmada tanlangan harorat ko'rsatkichi yonib-o'chishi mumkin. Bo'linmada tanlangan harorat tiklaganingandan so'ng, ko'rsatkich o'chib-yonishni to'xtatadi.

**DIQQAT! Elektr tarmog'idagi uzilishlar sovutgichning keyingi ishlashiga ta'sir qilmaydi. Elektr ta'minoti tiklanganidan so'ng, muzlatgich bo'linmalarida oldingi o'rnatilgan harorat parametrlari bilan ishlashni davom ettiradi.**

2.4 MBda ORTIB BORGAN HARORATNI BELGILASH 

2.4.1 MBdagi harorat ko'tarilgan bo'lsa,  indikator yonadi (masalan, birinchi marta yoqganingizda yoki tozalangandan so'ng, yoki ko'p miqdordagi yangi oziq-ovqat mahsulotlarini yuklaganingizdan so'ng). Indikatorni qisqa muddatli yonishi (masalan, MB eshigi uzoq vaqt ochiq tursa), muzlatgich nosoz degani emas: harorat pasayganda esa indikator avtomatik ravishda o'chadi.

Indikator uzoq vaqt yonib qolsa, saqlangan mahsulotlarning holatini tekshirish va xizmat ko'rsatish mexanikiga murojaat qilish kerak.

 indikatorning yonib-o'chib turishi, oziq ovqat mahsulotlari muzdan eriganligini bildirib, elektr tarmog'idagi kuchlanishning uzilishi yoki biroz muddatga elektr yoqib o'chganligi bilan bog'liq.  tugmasi yordamida indikator yonib-o'chishini o'chirish mumkin.

2.5 FUNKTSIYALARNI YOQISH/O'CHIRISH

2.5.1 Funktsiya tegishli tugmani bosib yoqiladi – funktsiya indikator 3-rasmga muvofiq yonadi. Tugma yana bir bor bosilganda indikator o'chadi, funktsiya o'chadi.

**DIQQAT! Elektr ta'minotida uzilishlar bo'lishi yoki o'chirilishi holatida «Kuchli sovutish SB», «Muzlatish» funktsiyalari avtomatik tarzda o'chadi va ularni yana yoqish lozim. «Dam**

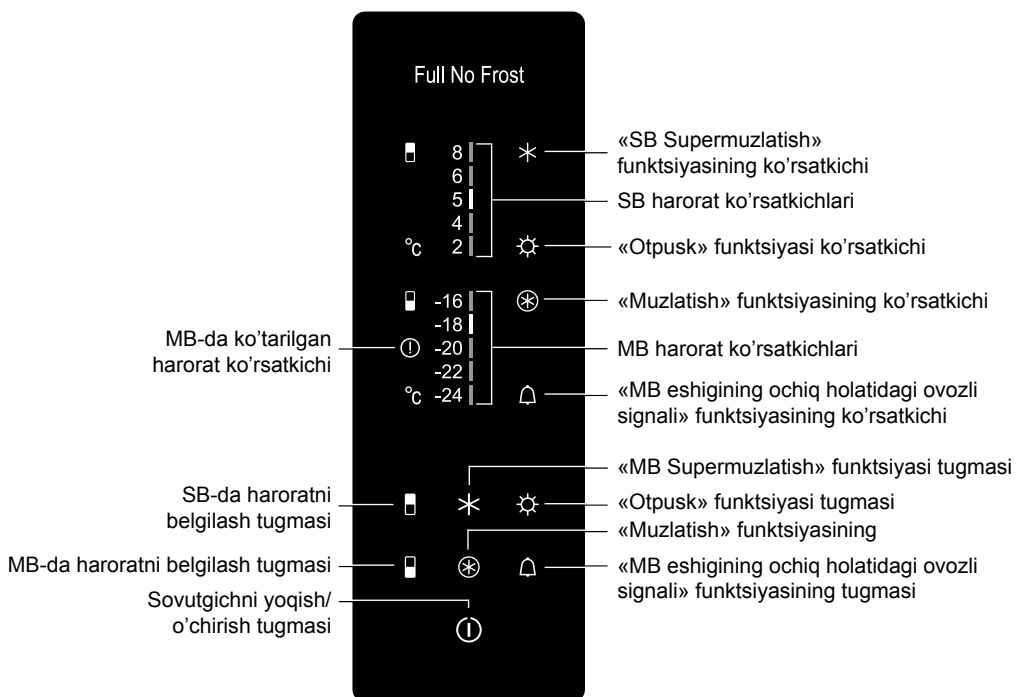

3-rasm – Boshqaruv bloki

olish», «Ochiq eshik haqida ovozi xabar berish SB» funksiyalari avtomatik tarzda o'chmaydi.

**2.6 «SB KUCHLI SOVUTISH» (❄️) FUNKTSIYASI**

**2.6.1** Sovutgichda ichimliklarni yoki ko'p sonli yangi mahsulotlarni tez sovutish zarur bo'lgan hollarda uchbu funksiyani yoqish tavsiya etiladi. Funksiya yoqilganda SB ichidagi harorat mahsulotlarni tez sovutish uchun eng past ko'rsatkichgacha tushadi.

**2.6.2** Funksiya ❄️ tugmasini bosish orqali yoqiladi – ❄️ indikator yonadi.

**2.6.3** Funksiya 6 soatdan keyin avtomatik tarzda yoki ❄️ tugmani bosib o'chiriladi – indikator o'chadi.

**DIQQAT!** «SB Kuchli sovutish» funksiyasi «Dam olish» funksiyasi yoqilganda avtomatik tarzda o'chadi.

**2.7 «DAM OLISH» FUNKTSIYASI (🌡️)**

**2.7.1** Funksiyani uzoq vaqt (14 kundan ortiq) uyda bo'lmagan davrda yoqish tavsiya etiladi. Funksiya yoqilganida SB-da 15 °C darajada harorat o'rnatiladi, bu esa mahsulotsiz yopiq sovutgichda yoqimsiz hid paydo bo'lishining oldini oladi. Mahsulotlarni SB-dan olish lozim.

**2.7.2** Funksiya 🌡️ tugma orqali yoqiladi – 🌡️ indikator yonadi va SB-da harorat indikator o'chadi.

**2.7.3** 🌡️ tugma yana bir bor bosilganda funksiya o'chadi, SB-da harorat ko'rsatkichi yonadi va funksiya indikator o'chadi.

**2.8 «MUZLATISH» FUNKTSIYASI (❄️)**

**2.8.1** Funksiya og'irligi 4 kg dan ortiq yangi oziq-ovqat mahsulotlarini MB-da muzlatish uchun mo'ljallangan. «Muzlatish» funksiyasi MB-ni yangi oziq-ovqat mahsuloti bilan to'ldirishdan 24 soat oldin yoqilishi kerak.

**2.8.2** Funksiya ❄️ tugma bilan yoqiladi – ❄️ indikator yonadi.

**2.8.3** Funksiya 50 soatdan keyin avtomatik tarzda yoki ❄️ tugma orqali o'chiriladi – Indikator o'chadi.

**2.9 «SB OCHIQ ESHIK HAQIDA OVOZLI XABAR BERISH» FUNKTSIYASI (🔊)**

**2.9.1** Funksiyani yoqish uchun 🔊 tugmasini 3 soniyadan ko'proq bosib, ushlab turish lozim – 🔊 indikator yonadi.

Sovutgich ishlayotganda, agar SB eshigi 60 sekunddan ko'proq vaqt ochiq bo'lsa, ovozi signal yoqiladi va bo'linma eshigi yopilganda o'chadi.

Agar SB eshigi yopiq bo'lmasa, ovozi signal 🔊 tugmasi bilan o'chirilishi mumkin, ammo 3 daqiqadan so'ng u yana takrorlanadi va 5 daqiqadan so'ng yoritish yorqinligi minimal darajaga tushadi.

**2.9.2** SB ochiq eshik haqida ovozi xabar berish 🔊 tugmasini uzoq vaqt (3 soniyadan ko'proq) bosish bilan o'chiriladi – indikator o'chadi.

**2.10 MUMKIN BO'LGAN NOSOZLIKLAR**

**2.10.1** Bir vaqtning o'zida ❄️ yoki 🌡️ indikatorlari va bo'linmadagi bir yoki bir nechta harorat indikator yonib-o'chadigan bo'lsa, bu nosozlikdan xabar beradi, uni bartaraf etish uchun servis xizmati mexanigini chaqirish kerak.

**2.10.2** 🔊 indikator uzoq vaqt yonib qolsa, saqlanayotgan mahsulotlarning holatini tekshirish va servis xizmati mexanigini chaqirish kerak.

**2.11 SOVUTGICHNI YO'QISH VA O'CHIRISH**

**2.11.1** Sovutgichni o'chirish uchun 🔊 tugmasini bosish va 3 soniya ushlab turish lozim – ovozi signal eshilib, indikatorlar o'chadi.

🔊 tugmasi uzoq vaqt bosib turilsa sovutgich biroz to'xtalish bilan yana ishlay boshlaydi.

**2.11.2** Sovutgichni elektr tarmog'idan uzish uchun elektr shnurini rozetkadan chiqarib qo'ying.

**3 SOVUTGICHDAN FOYDALANISH**

**3.1 SB-dan FOYDALANISH**

**DIQQAT!** 4-rasmga muvofiq oziq-ovqat mahsulotlarini SB-ning o'ng yon devorida joylashgan harorat sensori yaqinida joylashtirang.

**3.1.1** SB eshigidagi (kichkina) idish mahsulotlarni kichik qadoqlarda saqlash uchun mo'ljallangan.

Idishni olib tashlash uchun uni ikkala qo'lingiz bilan yuqoriga ko'tarib, eshikdagi mahkamlovchi elementlardan bo'shatish lozim.

**3.1.2** Tozalikni bo'lilmis idishi (agar mavjud bo'lsa) va oziq-ovqat mahsulotlarini joylashtirish va bo'shatish idishini (sabzavot yoki mevalar uchun) o'zingiz tomon oxirigacha tortishingiz lozim.

Foydalanish qulayligi uchun idishlar rolikli yo'naltiruvchilar bo'ylab harakatlanadi.

Idishni SB-dan olib tashlash zarur bo'lgan hollarda, uni o'zingiz tomon oxirigacha tortishingiz lozim, keyin uni yon va old yuzalarni ushlab turib, yuqoriga ko'tarasiz, va idish roliklarini har ikki tomondagi yo'naltiruvchilardan bo'shatsiz. Idishni sovutgichga o'rnatish uchun idish roliklarini har ikki tomondagi yo'naltiruvchilarga o'rnatib, yuqoriga ko'tarib, ichkariga kiritish kerak.

**3.1.3** (Sabzavot yoki mevalar uchun) idishda 5-rasmga muvofiq ajratuvchi mavjud, u yo'naltiruvchi chiziqlar bo'ylab uchta holatdan bittasida o'rnatiladi.

Zarur bo'lgan hollarda ajratuvchini qayta o'rnatish uchun:

- eshikni oxirigacha oching, 3.1.2-bandga muvofiq idishni oling;
- ajratuvchini idishdan chiqarib oling va uni pastga tomon oxirigacha yo'naltiruvchi chiziqlar bo'ylab harakatlantirib yangi joyga o'rnatish.

**3.1.4** (Sabzavot yoki mevalar uchun) idishda oziq-ovqat mahsulotlarini saqlashning maqbul sharoitlarni ta'minlash uchun namlikni tartibga solish imkoniyati ko'zda tutilgan. Namlik darajasining tartibga solinishi sababli oziq-ovqat mahsulotlari uzoq vaqt o'z xususiyatlarini saqlab turishi mumkin.

1-rasmga binoan (sabzavot yoki mevalar uchun) idish ustida namlikni tartibga solish uskunasi bo'lgan tokcha o'rnatilgan. Namlik 6-rasmga muvofiq dastakni strelka yo'nalishi bo'yicha siljitish orqali amalga oshiriladi:

– «Low» holati (past namlik) qadoqlangan oziq-ovqat mahsulotlarini uzoq vaqt saqlash uchun mos keladi. Dastakni o'zingizga tortsangiz shamollatish teshiklari ochiladi, harorat va namlik pasayadi;

– «High» holati (yuqori namlik) salatlar, sabzavotlar, mevalar kabi o'zining yuqori namligiga ega qadoqlanmagan oziq-ovqat mahsulotlarini qisqa muddatli saqlash uchun mos keladi. Dastakni o'zidan uzoqlashtirsangiz shamollatish teshiklari yopiladi, harorat va namlik oshadi.

SB harorat datchigi

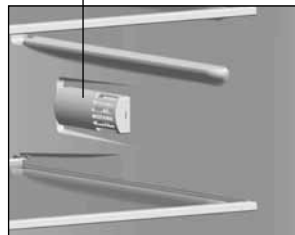

4-rasm

ajratuvchi

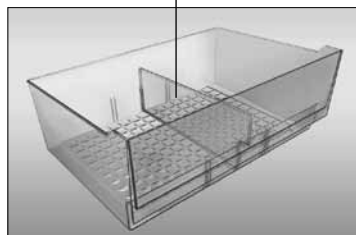

5-rasm

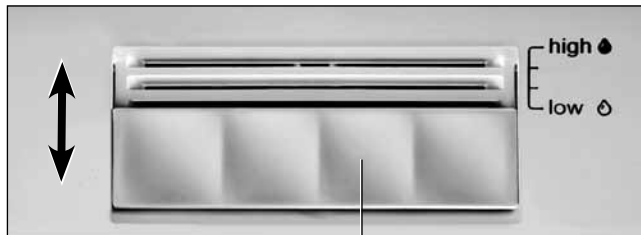

zaslonka

6-rasm

«Low» va «high» holatlari o'rtasida, 6-rasmga muvofiq, dastakning ikkita oraliq holati ko'rsatilgan, ularda shamollatish teshiklari to'liq ochilmagan/yopilgan.

Idishda (sabzavot yoki mevalar uchun) optimal namlikni yaratish uchun, joylashtirilgan oziq-ovqat mahsulotlari hajmini hisobga olgan holda, dastakni kerakli holatga keltirish lozim.

### 3.2 MBni ISHLATISH

**3.2.1** MB savatchalari mahsulotni yuklash va tushirishda qulay bo'lishi uchun old panelda, shuningdek 7-rasmga muvofiq muzlatgichdan tashqarida harakatlanish uchun yon tomonlarda (pastki savatdan tashqari) tutqichlarga ega.

Sovutgichning ba'zi modellarida kattalashtirilgan «BIG BOX» savati mavjud.

**3.2.2** Savatlarda (uy sharoitida) muzlatilgan oziq-ovqat mahsulotlarining saqlash muddati (oylarda) bo'yicha tavsifli grafikalar ko'rsatilgan.

**3.2.3** Chuchvara, mayda go'sht bo'laklari, rezavorlar va boshqalarni 1-rasmga muvofiq rezavorlar va boshqa kichik mahsulotlarni muzlatish uchun mo'ljallangan patnisa qo'yish tavsiya etiladi (agar mavjud bo'lsa). Muzlatgandan so'ng, mahsulotlarni paketlang va saqlash uchun MB savatiga joylashtiring.

**3.2.4** MB eshiklaridagi nozik Slim Space idishlar muzlatilgan mahsulotlarni kichik paketlarda qisqa muddatli saqlash uchun mo'ljallangan.

Idishni olish uchun uni ikkala qo'lingiz bilan yuqoriga ko'tarib, eshikdagi mahkamlagichlardan bo'shatish kerak.

**DIQQAT! No Frost tizimining havo kanallarini to'sib qo'ymaslik uchun ovqatni MBning orqa tomoniga yaqin joylashtirmang.**

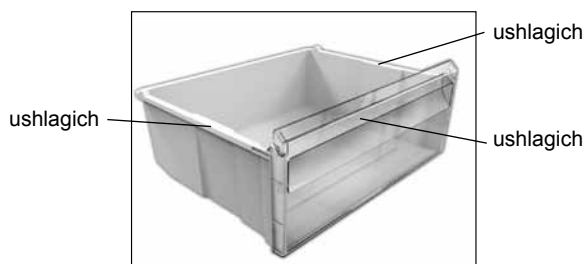

7-rasm

**4 TEXNIK VARAQA VA KOMPLEKTASIYA**

4.1 Texnik tavsiflar va butlovchi buyumlar nomlanishi 2 va 3-jadvallarda muvofiq ravishda ko'rsatilgan. Kafolat kartasida

**2-jadvali – Texnik varaqa**

Nomlanishi	Qiymati	
Savdo belgisi	Texnik xususiyatlarga mos keladigan qiymatlar kafolat kartasida ko'rsatilgan	
Model		
Muzlatgich jixozining turi <sup>1)</sup>		
Energiya samaradorligi sinfi <sup>2)</sup>		
Elektr energiya iste'molining nominal ko'rsatkichi atrof muhit harorati +25 °C bo'lganda, kVt*s/yil <sup>3)</sup>		
Nominal foydalanish hajm, dm <sup>3</sup>		yangi oziq ovqatlarni saqlash bo'limi muzlatish bo'limi
Qirov hosil bo'lmaydigan bo'lim (No Frost)		
Oziq ovqat mahsulotlarini muzlatish bo'limida harorat ko'tarilishini nominal vaqti -18 °C dan -9 °C gacha, soat		
Atrof muhit haroratida nominal muzlatishi kuchi +25 °C, kg/sut		
Iqlim (klimatik) sinfi <sup>4)</sup>		
Ovoz kuchining to'g'rilangan darajasi, dB, ko'p emas		
O'rnatiladigan asbob		
Nominal umumiy brutto hajm, dm <sup>3</sup>		
Muzlatish bo'linmasining nominal umumiy brutto hajmi, dm <sup>3</sup>		
Nominal foydali saqlash maydoni, dm <sup>2</sup>		
Gabarit o'lchamlari, mm		balandligi eni chuqurligi
Sof vazn, kg, ortiq emas		
Muzlatilgan ovqatni saqlash harorati, °C dan yuqori emas		
Oziq-ovqat mahsulotlarini saqlash harorati, °C		
Yangi oziq-ovqat mahsulotlarini o'rta saqlash harorati, °C dan yuqori emas		
Kumush tarkibi, g		
Oltin tarkibi, g		
<sup>1)</sup> Kategoriya STB 2474-2020 ga muvofiq aniqlangan. <sup>2)</sup> A+++ dan (eng samarali) G gacha (eng kam samarali). <sup>3)</sup> Energiya sarfi, 24 soat baynida o'tkazilgan standart sinov natijalariga asoslanib, haqiqiy energiya iste'moli qurilmaning qanday ishlatilishi va qayerga o'rnatilishiga bog'liq bo'ladi. <sup>4)</sup> Qurilma atrof-muhit harorati + 10 °C dan 38 °C gacha bo'lgan haroratda foydalanish uchun mo'ljallangan. Izoh – Parametr qiymatlarini aniqlash maxsus jihozlangan laboratoriyalarda ma'lum usullarga muvofiq amalga oshiriladi.		

ushbu nomlanishlar rus tilida keltirilgan hamda parametrlar qiymatlari va butlovchi buyumlar soni ko'rsatilgan.

4.2 Taxtachadagi axborot 8-rasmga muvofiq buyumda rus tilida berilgan.

**3-jadvali – Butlovchi buyumlar**

Nomlanishi	Adadi, dona
Savat (pastki)	Kafolat kartasida ko'rsatilgan
MB oynali tokchasi	
Savat	
Paddon idish (rezavorlar va boshqa mayda mahsulotlarni muzlatish uchun) <sup>1)</sup>	
Idish (sabzavot va mevalar uchun) <sup>1)</sup>	
Ajratuvchi	
Namlikni boshqaradigan tokcha <sup>2)</sup>	
Oynali tokcha <sup>2)</sup>	
Hajmli idish <sup>3)</sup>	
Hajmli idish (pastki) <sup>4)</sup>	
Hajmli idish (kichik)	
Hajmli idish Slim space	
Orqaga tayanch	
Tuxumlar uchun bo'linma	
Sarhillik bo'linmasi idishi <sup>5)</sup>	
<sup>1)</sup> Yog 'va issiqlik bilan ishlov berilgan mahsulotlarni saqlash uchun mo'ljallanmagan. <sup>2)</sup> Teng taqsimot bilan yuk joylash maksimal 20 kg. <sup>3)</sup> Teng taqsimot bilan yuk joylash maksimal 2,5 kg. <sup>4)</sup> Teng taqsimot bilan yuk joylash maksimal 5 kg. <sup>5)</sup> Teng taqsimot bilan yuk joylash maksimal 7,5 kg.	

ATLANT	Umumiy nominal brutto hajmi, dm <sup>3</sup> : Nominal foydali hajmi, dm <sup>3</sup> : – yangi oziq-ovqatlarni saqlash uchun bo'lim: – muzlatish bo'limi: Nominal muzlatish qobiliyati: Nominal kuchlanish: Nominal tok: Muzdan tushirish quvvati: Sovuqagenti: R600a/Ko'pirtirgich: C-Pentane Sovuqagent massasi: Belarus Respublikasida ishlab chiqarilgan «ATLANT» YoAJ, Pobediteley shox ko'ch., 61, Minsk sh.
Model belgisi va buyum ishlab chiqarilishi	
Buyumning iqlim sinfi	
Normativ hujjat	
Mahsulotning energiya samaradorligi sinfi	
Muvofiqlik belgilari	

**8-rasm – Taxtacha**

## 1 ИТТИЛООТИ УМУМӢ

**1.1** Ҳамон тур ки дар тасвири 1 дида мешавад, яхдон барои ҳадафҳои зерин сохта шуда аст: барои ях задани маҳсулоти тоза; барои нигоҳдории тулонимуддати маҳсулоти яхкардашуда ва барои омода кардани яхи хуроки дар қисми яхсоз (аз ин пас – ҚЯ); барои хунук кардан ва нигоҳдории кутоҳмуддати маҳсулоти тоза, нушиданиҳо, сабзичот ва меваҳо дар қисми нигоҳдории сабзичотҳои тоза (Қисми сардсоз – ҚС).

Дар ҚС (дар бархе аз моделҳои яхчол) гушаи хунуки вуҷуд дорад, чуноне ки дар тасвири 1 нишон дода шуда аст. Ҳарорати гушаи хунуки дар муқоиса бо ҚС тақрибан 2 °С сардтар аст, ки муҳлати нигоҳдории маҳсулоти гӯшти ва моҳиро зиёд мекунад. Нигоҳдории сабзичот, салат ва дигар маҳсулоте, ки ба ҳарорати паст тобовар ҳастанд, дар ин қисм тавсия намешавад. Ҳадди аксари вазни маҳсулот барои нигоҳдории 7,5 кг аст.

**1.2** Фази умумии зарури барои истифода аз яхдон аз рӯи

андозае, ки дар тасвири 2 нишон дода шуда аст, бо миллиметр муайян карда мешавад. Аз рӯи сохти яхдон ҳадди аксари боз шудани дари яхдон то андозаи кунҷи – 110° пешбинӣ шуда аст. Барои пешгирӣ аз шикастани дари яхдон бо фишор боз кардани он бештар аз андозаи кунҷи 110° **МАМНУӢ АСТ**.

**1.3** Чуноне, ки дар тасвири 3 мебинед, бар рӯи дари яхдон тугмаҳои электроникии танзимот насб шудаанд. Ин тугмаҳо ҳарорати қисмҳои яхдон, рушан/хомуш кардани яхдон ва рушан кардани амалиётро танзим мекунад. Тугмаҳо аз худ рушноӣ хориҷ мекунанд.

**1.4** Яхдон ҳолатҳои зеринро дар бар мегирад: «Суперсардсозии ҚС» (❄), «Рухсатӣ» (⊗), «Яхсозӣ» (⊕), «Занги ҳушдор дар ҳолати боз будани дари ҚС» (🔔).

**1.5** Барои равшанӣ дар яхдон мутобиқи тасвири 1 чароғҳои светодиодӣ пешбинӣ шудааст.

**1.6** Яхдон муҷаҳҳаз ба системаи Ноу Фрост аст ва тибқи ин система яхдон бидуни тавлиди ях дохилашро сард нигоҳ медорад.

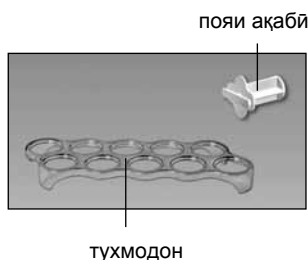
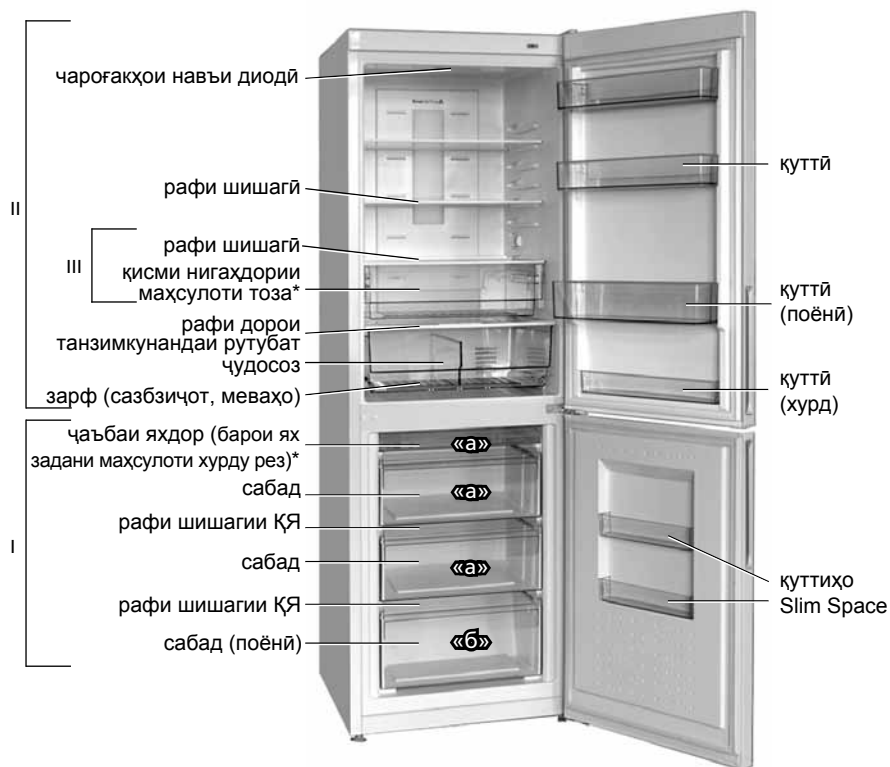

I — қисми яхсоз (ҚЯ);  
 «а» — ҷои яхсозӣ ва нигоҳдорӣ;  
 «б» — ҷои нигоҳдорӣ;  
 II — қисми нигоҳдории маҳсулоти хуроки тоза (ҚС);  
 III — қисми нигоҳдории таровати маҳсулот\*  
 \* Шомил будани ин қисм ба намуди яхдон вобаст аст.

Тасвири 1 — Яхдон ва маҷмуи қисмҳои он

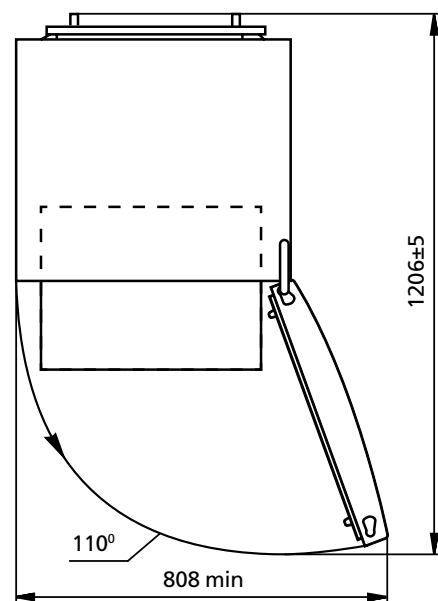
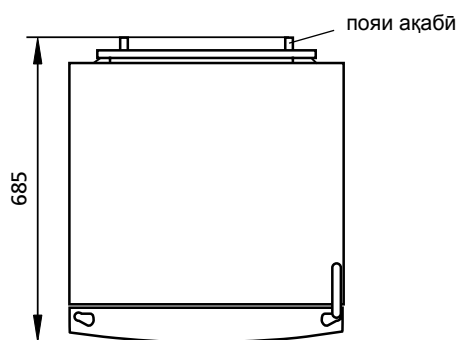

Тасвири 2 — Яхдон (намо аз боло)

## Ҷадвали 1 — Навъҳои иқлимӣ

Навъ	Нишона	Диапазони ҳарорати муҳит, °C
Мӯътадили фарох	SN	Аз 10 то 32
Мӯътадил	N	Аз 16 то 32
Субтропикӣ	ST	Аз 16 то 38
Тропикӣ	T	Аз 16 то 43

1.7 Яхдон бояд дар чорчуби диапазони ҳарорати муҳити мувофиқ бо навъи иқлими нишондодашуда дар ҷадвали он, истифода шавад. Мутобикати диапазонҳои ҳарорат бо навъи иқлим дар ҷадвали 1 оварда шуда аст.

## 2 КОРБУРДИ ЯХДОН

### 2.1 КАНДАИ КОНТРОЛ

2.1.1 Кандаи контрол дорои нишонгарҳо ва тугмачаҳост, (аз ин пас – тугмачаҳо) ки барои ба корбарии яхдон насб шудаанд. Ба тасвири 3 нигаред.

**ТАВАҚҚУҲ!** Ҳамаи тугмачаҳо ламси ҳастанд ва бо ламси сабук кор мекунад.





Кандаи контрол бо варақи пластикии ҳифз шуда аст ва пеш аз истифодаи яхдон онро биканед.

2.1.2 Ҳангоми кори яхдон нури сафҳаи намоиши он камтар мешавад ва 20 сония пас аз ламси тугмачаҳо ӯ пушидани дари яхдон ҳолати сарфаҷуи барқ ба кор шуруъ мекунад. Дар ҳолати ламси ҳар тугмачае ӯ боз кардани дари яхдон ӯ бурузи хатои фаннӣ, сафҳаи намоиш зуд ба ҳолати фаъол мегузарад ва нури он рушан мешавад.

2.1.3 Дар қисми кандаи контрол нишонгарҳои коркарди яхдон инъикос меёбад. (дар тасвири 3 шартан нишон дода шуда аст). Нишонгарҳо ҳарорати интиҳобшударо инъикос мекунанд ва фаъол шудани амалро нишон медиҳанд.

2.1.4 Ҳангоми рушан/хомуш кардани яхдон ӯ амалиёти он кандаи контрол занги кутӯҳе мезанад.



### 2.2 РУШАН КАРДАНИ ЯХДОН

2.2.1 Яхдонро ба барқ пайваст кунед. Барои рушан кардани яхдон ба руи тугмачаи  ангушт бизанед ва то 3 сония ангушта-торро бо фишор руи он ниғаҳ доред. Нишонгарҳои ҳарорати дохили қисмҳои яхдон (дар паҳлуи аломатҳои рақамӣ) ва нишонгарҳои амалиётҳои барқ мезанад, ки пеш аз хомуш кардани яхдон танзим шудаанд. Пас аз онки ҳарорати дохили қисмҳои яхдон баланд мешавад, нишонгари ҳарорат ва нишонгари  ба чашмак задан шуруъ мекунад. Чашмакзании нишонгари  бо тугмачаи  хомуш карда мешавад ва ин нишонгар ҳамеша рушан меистад.

Пас аз он метавонед, ки ҳарорати зарурӣ дар қисмҳои яхдонро танзим кунед ва ӯ амалиётро интиҳоб кунед (агар зарурат пеш ояд).

Пас аз чанд лаҳза чашмакзании нишонгарҳои ҳарорати дохили ҚС ва ҚЯ мутаваққиф шуда, нишонгар хомуш мешавад. Ҳоло метавонед ба дохили яхдон маҳсулотро гузоред.

### 2.3 ТАНЗИМИ ҲАРОРАТИ ДОХИЛИ ҚИСМҲОИ ЯХДОН

2.3.1 Танзими ҳарорати қисмҳои яхдон бо ламси чандбораи тугмачаи  — барои ҚС ва тугмачаи  — барои ҚЯ анҷом дода мешавад. Дар ҳолати ламси тулонии ин тугмачаҳо, нишонгарҳои ҳарорати дохили қисмҳои яхдон пайдарпай рушан мешавад.



Барои инки яхдон ҳарорати интиҳобшуда дар қисмҳои дохилашро ба вучуд оварад, каме вақт зарур аст. Маҳсусан вақте нахустин бор яхдонро рушан мекунед ва пас аз пок кардани яхдон.

2.3.2 Агар ҳарорат дар дохили қисмҳои яхдон бештар ӯ камтар аз ҳадди танзимшуда шавад, нишонгари ҳарорати интиҳобшудаи дохили қисмҳо мумкин аст, ки ба чашмак задан шуруъ кунад (Масалан дар ҳолати пайваст кардани яхдон ба барқ ӯ дар ҳолати боз истодани дари қисмҳои яхдон ӯ дар ҳолати гузоштани



миқдори зиёди маҳсулоти тару тоза ба дохили яхдон ва монанди инҳо). Пас аз барқарории ҳарорати интиҳобшудаи дохили қисмҳои яхдон, чашмакзании нишонгарҳо мутаваққиф мешавад.

**ВНИМАНИЕ!** Таваққуфи иттисоли барқ ба раванди кори яхдон таъсир намекунад. Пас аз барқарории иттисоли барқ яхдон тибқи ҳама танзимоте, ки пештар барои ҳарорати дохили қисмҳои яхдон дуруст карда шуда буд, корашро идома медиҳад.

### 2.4 НИШОНАИ ҲАРОРАТИ БАЛАНД ДАР ДОХИЛИ ҚЯ

2.4.1 Агар ҳарорати дохили ҚЯ боло равад, нишонгари  рушан мешавад. (Масалан, дар ҳолати гузоштани миқдори зиёди маҳсулоти тару тоза ба дохили яхдон ӯ ҳангоме, ки яхдонро нахустин бор рушан мекунед ӯ вақте ки яхдонро пас аз тамиз кардан рушан мекунед). Рушан шудани ин нишонгар барои муддати кӯтоҳ, (Масалан, дар ҳолати боз мондани тулонимуддати дари ҚЯ) нишонаи вуқӯи хатои фаннӣ дар яхдон маҳсуб намешавад: дар ҳолати қоҳиши ҳарорат дар қисмҳои яхдон, нишонгари  ба таври автоматикӣ барқ мезанад.

Агар нишонгар ба муддати тулонӣ рушан боқи бимонад, ҳатман вазъи маҳсулоти дохили яхдон санҷида ва механики маркази ҳадамот барои озмоиши яхдон даъват шавад.

Чашмакзании нишонгари  занги хушдор аст барои об шудани маҳсулот ба сабаби таваққуфи иттисоли барқ ӯ имкони хомуш шудани яхдон ба муддати номаълум вақте ки дафъаи баъдӣ рушан карда мешавад. Чашмакзании ин нишонгар бо тугмачаи  хомуш карда мешавад.



### 2.5 РУШАН/ХОМУШ КАРДАНИ АМАЛИЁТҲО

2.5.1 Ба кор андохтани амалиётҳо бо ламси тугмачаҳои мувофиқ иҷро мешавад, ки пас аз он нишонгари амалиёт рушан мешавад. Ба тасвири 3 нигаред. Дар ҳолати ламси дубораи тугмача, нишонгар хомуш ва амалиёт мутаваққиф мешавад.

**ТАВАҚҚУҲ!** Дар ҳолати таваққуфи иттисоли барқ ӯ дар сурати хомуш шудани барқ, ба таври автоматикӣ амалиётҳои «Суперсардсозии ҚС», «Яхсозӣ» қатъ мешавад ва онҳоро бояд дубора рушан кард. Амалиётҳои «Рухсатӣ», «Занги хушдор дар ҳолати боз будани дари ҚС» ба таври автоматикӣ хомуш намешавад.

### 2.6 АМАЛИЁТИ «СУПЕРСАРДСОЗИИ ҚС»

2.6.1 Тавсия мешавад, ки ин амалиётро дар ҳолати сареъ хунук кардани нушиданиҳо ӯ миқдори фаровони маҳсулоти тару тоза дар ҚС, рушан карда шавад. Дар сурати рушан кардани ин амалиёт, ҳарорати дохили ҚС барои сареъ сард кардани маҳсулот то ҳадди имконпазир кам мешавад.



2.6.2 Ин амалиёт бо ламси тугмачаи  ба кор оғоз мекунад ва нишонгари  рушан мешавад.

2.6.3 Амалиёт пас аз 6 соат ба таври автоматикӣ қатъ мешавад ӯ бо ламси тугмачаи  нишонгар хомуш мешавад.

**ТАВАҚҚУҲ!** Амалиёти «Суперсардсозии ҚС» пас аз фаъол кардани амалиёти «Рухсатӣ» ба таври автоматикӣ хомуш мешавад.

### 2.7 АМАЛИЁТИ «РУХСАТӢ»



2.7.1 Тавсия мешавад, ки ин амалиёт дар ҳолати сафари тулонимуддат рушан карда шавад. (бештар аз 14 рӯз). Дар ҳолати рушан кардани ин амалиёт, дар дохили ҚС ҳарорати +15 °C танзим мешавад, ки ҳангоми бемаҳсулот баста будани дари ин қисм аз пайдоиши буйи нохушоянд пешгирӣ мекунад. Маҳсулотро бояд пешақӣ аз ҚС берун биёваред.

2.7.2 Ин амалиёт бо ламси тугмачаи  ба кор оғоз мекунад ва нишонгари  рушан мешавад ва нишонгари ҳарорати дохили ҚС хомуш мешавад.

2.7.3 Дар ҳолати ламси дубораи тугмачаи  амалиёт қатъ мешавад ва нишонгари ҳарорати дохили ҚС рушан ва нишонгари амалиёт хомуш мешавад.

### 2.8 АМАЛИЁТИ «ЯХСОЗӢ»

2.8.1 Ин амалиёт барои яхсозии маҳсулоти дохили ҚЯ бо вазни беш аз 4 кг, дар назар гирифта шуда аст. Амалиёти «Яхсозӣ» бояд 24 соат пеш аз гузоштани маҳсулоти тару тоза ба дохили ҚЯ, фаъол карда шавад.

2.8.2 Ин амалиёт бо ламси тугмачаи  ба кор меуфтад ва нишонгари  рушан мешавад.

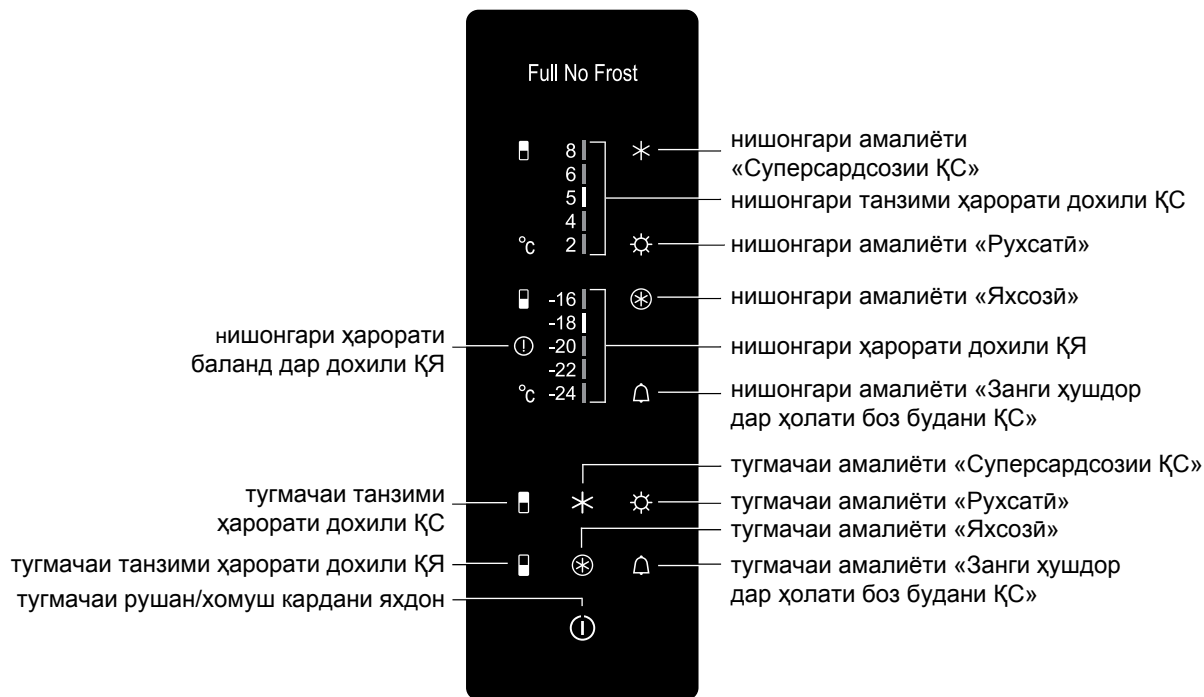

Тасвири 3 — Кандаи контрол

**2.8.3** Кори ин амалиёт пас аз 50 соат ба таври автоматикӣ ё бо ламси тугмачаи қатъ мешавад ва нишонгар хомуш мешавад.

## 2.9 АМАЛИЁТИ «ЗАНГИ ХУШДОР ДАР ҲОЛАТИ БОЗ БУДАНИ ДАРИ ҚС»

**2.9.1** Барои ба кор андохтани ин амалиёт бар руи тугмачаи ангушт занед ва то 3 сония ангуштатонро бо фишор руи он ниғаҳ доред, то инки нишонгари рушан бишавад.

Ҳангоми кори яхдон, агар дари ҚС беш аз 60 сония боз истад, занги хушдор онвақт ба садо дармеояд ва пас аз пушидани дари он садои занг хомуш мешавад.

Дар сурати боз будани дари ҚС, занги хушдор бо тугмачаи хомуш мешавад, аммо пас аз 3 дақиқа занг дубора ба садо дармеояд ва пас аз 5 дақиқа рушноии дохили ҚС то ҳадди ақал коҳиш мешавад.

**2.9.2** Хомуш кардани занги хушдор дар ҳолати боз будани дари ҚС бо ламси тулонӣ (беш аз 3 сония) бар руи тугмачаи иҷро карда мешавад ва пас аз он нишонгар хомуш мегардад.

## 2.10 ХАТОҲОИ ФАННИИ ЭҶТИМОЛӢ

**2.10.1** Чашмакзании ҳамзамони нишонгарҳои ё ва чашмакзании ҳамзамони яке ё чанд то аз нишонгарҳои ҳарорати дохили қисмҳои яхдон занги хушдорро ба нишони хатои фаннӣ ба садо дармеорад, ки барои рафъи ин мушкил бояд ҳатман механики сервиси ҳадамотӣ даъват шавад.

**2.10.2** Агар нишонгари ба муддати тулонӣ рушан истад, бояд вазъияти маҳсулоти дохили яхдон санҷида ва механики сервиси ҳадамотӣ даъват шавад.

## 2.11 ХОМУШ ВА АЗ БАРҚ ҚАТЪ КАРДАНИ ЯХДОН

**2.11.1** Барои хомуш кардани яхдон ба тугмачаи ангушт бизанед ва то 3 сония ангуштатонро руи он нигоҳ доред — аз яхдон садои шунида ва нишонгарҳо хомуш мешаванд.

Дар сурати ламси тулонӣ бар руи тугмачаи яхдон дубора ба кор меуфтад, аммо мумкин аст қадре таъхир кунад.

**2.11.2** Барои хомуш кардани яхдон аз иттисоли барқ, душоҳаи сими яхдонро аз пириз (розетка) берун кашед.

## 3 КОРБУРДИ ЯХДОН

### 3.1 КОРБУРДИ ҚС

**ТАВАҶҶУҶ!** Маҳсулотро наздики дастгоҳи санҷиши ҳарорат, ки дар девораи канори рости ҚС қарор дорад, нагузоред. Ба тасвири 4 нигаред.

**3.1.1** Қуттие, (хурд) ки руи баданаи дари ҚС қарор дорад, барои ниғаҳдории маҳсулоти бастаҳои хурд, дар назар гирифта шуда аст.

Барои ҷудо кардани қуттӣ аз дар бояд онро бо ду даст ба боло бардошт ва суроҳҳои онро аз бастҳои муҳкамкунанда ба дар раҳо кард.

**3.1.2** Зарфи қисми маҳсулоти тару тоза (агар фароҳам бошад) ва зарф (мева ва сабзичот) барои гузоштан ва гирифтани дигар маҳсулотро ба тарафи худ то иттоқои он бикашед.

Барои корбурди роҳат, зарфҳо бар руи чархакҳо ҳаракат мекунад.

Агар зарурати берун кашидани зарф аз ҚС пеш ояд, тавсия мешавад зарфро то иттиқояш ба самти худ бикашед. Баъд, аз рӯяҳои канорӣ ва пеши он бигиред ва ба боло бардоред ва чархакҳои зарфро аз ҳарду тараф ҷудо кунед. Барои насби зарф ба яхдон лозим аст, ки зарфро бардоред, чархакҳои ҳарду тарафро ба ҳолати ҷиҳатнамо дароваред, зарфро руи он гузоред ва ба тарафи пеш ҳаракат бидиҳед.

**3.1.3** Зарфи меваҳо ва сабзичот як ҷудокунанда дорад (Ба тасвири 5 нигаред), ки аз руи суроҳҳои ҷиҳатнамо бо се ҳолат насб карда мешавад.

Агар зарурати аз нав насб кардани ҷудокунанда пеш ояд, он ба тарзи зерин анҷом дода мешавад:

— дарро то иттиқои он боз мекунад ва ҳамон тавр ки дар шумора 3.1.2 ишора шуд, зарфро аз он берун меоваред;

— ҷудокунандаро аз зарф берун мекашед ва аз руи суроҳҳои ҷиҳатнамо, ҷудокунандаро дар ҷои нав насб карда, онро то иттиқояш ба поён мефишоред.

дастгоҳи санҷиши ҳарорати ҚС

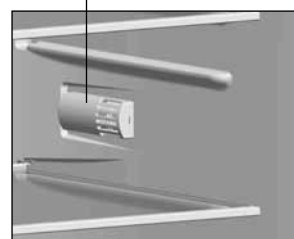

Тасвири 4



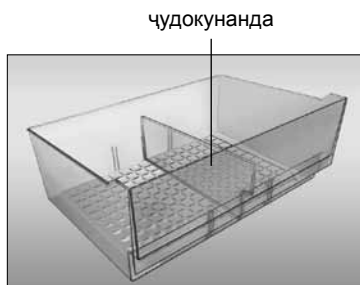

Тасвири 5

**3.1.4** Дар ин зарф (барои сабзичот ва меваҳо) имкони танзими дараҷаи рутубат вучуд дорад, то инки вазъи матлуби ниғаҳдории маҳсулот фароҳам шавад. Ба сабаби хусусияти танзими дараҷаи рутубат аст, ки маҳсулот таровати худро хеле тулонитар ҳифз мекунад.

Дар болои ин зарф (барои сабзичот ва меваҳо) як раф бо танзимкунандаи рутубат насб шудааст. Танзими рутубат бо роҳи ҷобачо кардани намзан дар ҷиҳати пайкон, иҷро карда мешавад. Ба тасвири 6 нигаред:

— ҳолати «**low**» (рутубати кам) барои ниғаҳдории тулонимуддати маҳсулоти хуроквории бастабанидишуда муносиб аст. Намзанро ба самти худ ҳаракат диҳед, равшанаҳои ҳаводиҳанда боз мешавад, ҳарорат ва рутубат кам мешавад;

— ҳолати «**high**» (рутубати зиёд) барои ниғаҳдории кутухмуддати маҳсулоти хуроквории бастабанинашаванда (Масалан салат, меваҳо, сабзичот) муносиб аст. Барои инки ин навъи маҳсулот дар таркибашон рутубати бисёр дорад. Намзанҳоро ба самти муқобили худ ҳаракат диҳед, равшанаҳои ҳаводиҳанда баста мешавад, ҳарорат ва рутубат меафзояд.

Дар миёни ҳолатҳои «low» ва «high» ду ҳолати миёнаи дигари намзанҳо вучуд дорад (ба тасвири 6 нигаред), ки дар ин ҳолатҳо равшанаҳои ҳаводиҳанда комилан бозу баста намешавад.

Барои ба вучуд овардани рутубати матлуб дар дохили зарф (барои сабзичот ва мева) бояд бо дар назар гирифтани миқдори маҳсулоти гузошташуда намзанҳоро ба ҳолати муносиб танзим кард.

### 3.2 КОРБУРДИ ҚЯ

**3.2.1** Сабади ҚЯ барои роҳат гузоштан ва гирифтани маҳсулот дар руяи пеши худ дастак дорад. Ҳамчунин дар руяҳои канорӣ (ғайр аз сабади поёни) барои ҳаракат додан дар берун аз яхдон дастак дорад. Ба тасвири 7 нигаред.

Дар баъзе моделҳои яхдон сабади калонҳаҷми «BIG BOX» вучуд дорад.

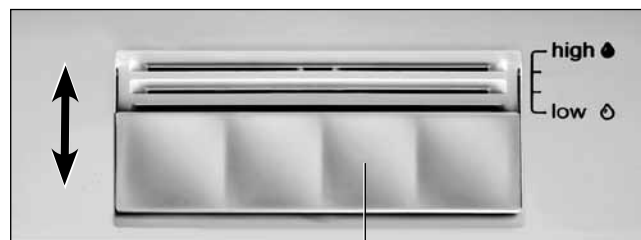

намзан

Тасвири 6

**3.2.2** Дар руи сабадҳо фартурнигоштҳои (пиктограммы) тасвир шудаанд, ки муҳлати ниғаҳдории (бар асоси моҳ) маҳсулоти хуроквории яхкарда дар дохили ҚЯ-ро (дар шароити хона) тавсия мекунад.

**3.2.3** Тушбераҳо, пораҳои хурди гушт ва дигар чизҳои ба ин монандро тавсия мешавад, дар дохили ҷаъбаи яхдор гузоред, ки барои ях занонидани маҳсулоти хурду рез дар назар гирифта шуда аст. Ба тасвири 1 нигаред. Пас аз ях занонидани маҳсулот онҳоро бастабандӣ кунед ва барои ниғаҳдорӣ ба дохили сабади ҚЯ гузоред.

**3.2.4** Қуттиҳои Slim Space ки руи бадани дари ҚЯ қарор дорад барои ниғаҳдории кутухмуддати маҳсулоти яхкарда дар дохили бастаҳои хурд, дар назар гирифта шуда аст.

Барои берун овардани қуттӣ онро бояд бо ду даст ба тарафи боло бардошт ва суроҳхоро аз бастаҳои муҳкамкунанда ба дар ҷудо кард.

**ТАВАҶҶУҶ!** Маҳсулотро хеле наздик ба девораи ақабии ҚЯ нагузоред, то инки каналҳои ҳавогузари системаи No Frost баста нашавад.

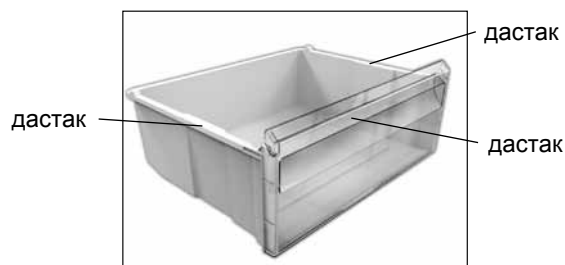

Тасвири 7

## 4 ИТТИЛООТИ ТЕХНИКӢ ВА ҚИСМҲОИ ЯХДОН

4.1 Номгӯи хусусиятҳои техникӣ ва масолеҳи маҷмӯӣ дар ҷадвалҳои 2 ва 3 мутобиқатан оварда шудаанд. Дар харитаи

### Ҷадвали 2 — Феҳристи аҷзои техникӣ

НОМҲО		Хусусиятҳо
Аломати тиҷоратӣ		Хусусиятҳои марбут ба ин иттилоот дар баргаи тазминӣ зикр шуда аст.
Модел		
Категорияи лавозими таркибӣ <sup>1)</sup>		
Навъи судмандии барқ <sup>2)</sup>		
Масрафи солони номии барқ бар асоси ҳарорати муҳит бо дараҷаи 25 °С, кВт•с/сол <sup>3)</sup>		
Ҳаҷми қобили истифодаи номӣ, дм <sup>3</sup>	қисми ниғаҳдории сабзиҷотҳои тоза	
	қисми яхсоз	
Қисми бе ях (No Frost)		
Вақти номии афзоиши ҳарораи маҳсулоти хуроқӣ дар қисми яхсоз аз – 18 °С то – 9 °С, дар соат		
Тавоноии яхсозии номӣ дар ҳадди ҳарорати муҳит бо дараҷаи гамии + 25 °С, кг/шабонаруз		
Навъи иқлим <sup>4)</sup>		
Сатҳи танзимшудаи иқтидори садой, дБ, на бештар		
Лавозими таркибӣ		
Ҳаҷми умумии ноҳолиси номӣ, дм <sup>3</sup>		
Ҳаҷми умумии ноҳолиси номии қисми яхсоз, дм <sup>3</sup>		
Масоҳати ниғаҳдории қобили истифодаи номӣ, дм <sup>2</sup>		
Абъоди кул्लӣ, мм	баландӣ	
	паҳно	
	умқ	
Вазни ҳолис, кг, на бештар		
Ҳарорати ниғаҳдории маҳсулоти хуроқии яхзада, °С, на болотар		
Ҳарорати ниғаҳдории маҳсулоти тоза, °С		
Ҳарорати миёнаи ниғаҳдории маҳсулоти хуроқии тоза, °С, на болотар		
Миқдори нуқра, г		
Миқдори тилло, г		
<sup>1)</sup> Категория бар тибқи СТБ 2474-2020 муайян шуда аст. <sup>2)</sup> Аз А+++ (судмандии бештар) то G (судмандии камтар). <sup>3)</sup> Мизони масрафи барқ бар асоси натиҷаи озмоиши стондортӣ маълум шуда аст, ки ин озмоиш дар тули 24 анҷом гирифта аст. Масрафи воқеии барқ басатағӣ ба он дорад, ки яхдон чӣ тавр ба кор бурда ва дур кучо насб мешавад. <sup>4)</sup> Яхдон барои корбурд дар муҳити дорои ҳарорати +10 °С дараҷа гармӣ то +38 °С дараҷа гармӣ дар назар гирифта шуда аст. Тазаккур – Хусусиятҳои параметрҳо дар озмоишгоҳҳои муҷаҳҳази махсус бо равишҳои махсус, муайян карда мешавад.		

кафолатӣ номгӯӣҳои мазкур ба забони русӣ оварда шудаанд ва мазмуни параметрҳо ва шумораи маҷмӯӣҳо ишора гаштаанд.

4.2 Маълумот дар лавҳача мутобиқи тасвири 8 дар масолах ба забони русӣ оварда шудааст.

### Ҷадвали 3 — Қисмҳо

Ном	Шумора, дона
Сабад (поёни)	Дар баргаи замонат нишон дода шуда аст
Рафи шишагии ҚЯ	
Сабад	
Чаъбаи яхдор (барои ях задани маҳсулоти хурд ва дигар маҳсулот) <sup>1)</sup>	
Зарф (барои сабзиҷот ё меваҳо) <sup>1)</sup>	
Чудоқунанда	
Раф бо танзимқунандаи рутубат <sup>2)</sup>	
Рафи шишагӣ <sup>2)</sup>	
Қуттӣ <sup>3)</sup>	
Қуттӣ (поёни) <sup>4)</sup>	
Қуттӣ (хурд)	
Қуттӣ Slim space	
Пояи ақабӣ	
Тухмодон	
Зарф барои ниғаҳдории таровати маҳсулот <sup>5)</sup>	
<sup>1)</sup> Ниғаҳдории маҳсулоти руғанӣ ва гарм мамнӯъ аст. <sup>2)</sup> Ҳадди аксари зарфият бо риояи ҷобаҷогузори баробар 20 кг аст. <sup>3)</sup> Ҳадди аксари зарфият бо риояи тахсиси баробар 2,5 кг аст. <sup>4)</sup> Ҳадди аксари зарфият бо риояи тахсиси баробар 5 кг аст. <sup>5)</sup> Ҳадди аксари зарфият бо риояи тахсиси баробар 7,5 кг аст.	

ATLANT	Ҳаҷми номиналии умумии брутто, дм <sup>3</sup> : Ҳаҷми фойданоки номи, дм <sup>3</sup> :
Шарҳи навъи модел ва хусусиятҳои он	– шуъбаи барои ниғаҳдории маҳсулоти тару тоза: – шуъбаи яхқунонӣ: Қобилияти номиналии яхқунонӣ:
Маҳсули навъи созор бо иқлим	Қувваи барқи номиналӣ: Ҷараёни қувваи барқ: Қуввати номиналии истифодабурда системаи обшавӣ:
Дорои санади қонунӣ	Хладагент: R600a/Кафқунонак: C-Pentane Массаи хладагента:
Маҳсули навъи судманд дар масрафи барқ	Дар Ҷумҳурии Беларусь истеҳсол карда шудааст ҶПА "АТЛАНТ", Хлебони Победителей, 61, шаҳри Минск
Дорои аломати тазминӣ	

### Тасвири 8 — Лавҳача

## 1 ЖАЛПЫ МААЛЫМАТТАР

**1.1** Муздаткыч 1-сүрөткө ылайык жаңы азыктарды тоңдурууга, тоңдурулган азыктарды жана тоңдуруу бөлүмүндө (мындан ары – ТБ) тамак-аш музун даярдоого; жаңы азыктарды, суусундуктарды, жашылча жана жемиштерди жаңы тамак-аш азыктарын сактоочу бөлүмүндө (мындан ары – СБ) муздатуу жана кыска мөөнөткө сактоого арналган.

СБда (муздаткычтын айрым моделдеринде) 1-сүрөткө ылайык салкындык бөлүмү бар. Салкындык бөлүмүндөгү температура СБ караганда болжол менен 2 °Сга төмөн, бул жаңы эт жана балык азыктарын сактоо мөөнөтүн көбөйтүүгө мүмкүнчүлүк берет. Бул бөлүмдө төмөнкү температураларга чыдамсыз болгон жашылча, салат жана башка азыктарды сактоо сунушталбайт. Жүктөө үчүн азыктардын максималдуу салмагы 7,5 кг.

**1.2** Муздаткычты пайдалануу үчүн зарыл болгон жалпы мейкиндик 2-сүрөттө миллиметр менен көрсөтүлгөн өлчөмдөр менен аныкталат. Муздаткычтын конструкциясы менен эшиктин

максималдуу ачылуу бурчу – 110° камсыздалат. Сынып калууга жол бербеш үчүн эшиктерди 110°дан көбүрөөк бурчка ачуу үчүн аракеттенүүгө **ТЫЮУ САЛЫНАТ**.

**1.3** Муздаткычтын эшигинде 3-сүрөткө ылайык, ал бөлүмдөрдө температура орнотууга, муздаткычты иштетүүгө/өчүрүүгө, функцияларды иштетүүгө мүмкүнчүлүк берген, түс индикациясын камсыздаган башкаруунун электрондук блогу каралган.

**1.4** Муздаткыч төмөндөгү функцияларга ээ: «Супермуздатуу СБ» (❄), «Кое берүү» (☀), «Тоңдуруу» (❄), «СБ ачык эшигинин үн белгиси» (🔊).

**1.5** 1-сүрөткө ылайык муздаткычты жарыктандыруу үчүн светодиоддуу шамчырак орноштурулган.

**1.6** Муздаткыч кыроо пайда кылбаган система менен жабдылган (мындан ары – No Frost системасы).

**1.7** Муздаткыч курчап турган чөйрөнүн диапазонунда, анын табличкасында жазылган климаттык класстарга шайкештикте пайдаланылышы керек. Температуралардын диапазондорунун климаттык класстарга шайкеш келиши 1-таблицада келтирилген.

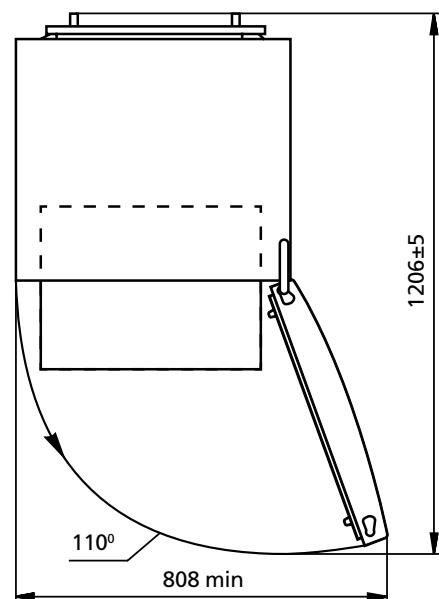
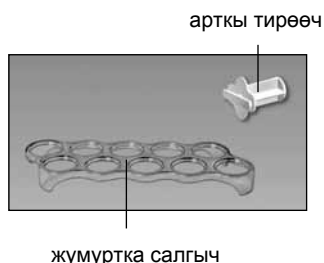
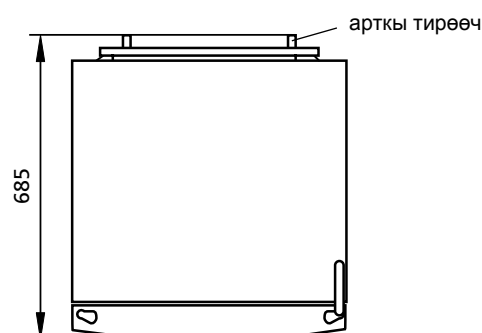

I – тоңдуруу бөлүмү (ТБ):  
 «а» – тоңдуруу жана сактоо зонасы,  
 «б» – сактоо зонасы;  
 II – жаңы тамак-аш азыктарын сактоо үчүн бөлүм (СБ);  
 III – салкындык бөлүмү\*  
 \* Муздаткычтын моделине жараша тапшыруучунун комплекстисине кирет.

1-сүрөт — Муздаткыч жана анын курамдык буюмдар

2-сүрөт — Муздаткыч (үстүнөн карагандагы көрүнүш)

## 1-таблица – Климаттык кластар

Класс	Символ	Курчап турган чөйрөнүн температураларынын диапозону, °C
Орточо кеңейтилген	SN	10дон 32ге чейин
Мелүүн	N	16дан 32ге чейин
Субтропикалык	ST	16дан 38ге чейин
Тропикалык	T	16дан 43кө чейин

## 2 МУЗДАТКЫЧТЫН ИШИН БАШКАРУУ

## 2.1 БАШКАРУУ БЛОГУ

2.1.1 Башкаруу блогу 3-сүрөткө ылайык, индикаторлорго жана башкаруу баскычтарына (мындан ары – баскычтар) ээ.

**КӨҢҮЛ БУРГУЛА! Бардык баскычтар сенсордук жана кичине эле тийип кетсе иштеп кетет.**



Башкаруу блогу пленка менен корголгон, аны муздаткычты пайдаланаардын алдында сыйрып салуу керек.



2.1.2 Муздаткычтын иштөө процессинде дисплейдин жарыгы азыраак болуп калат – баскычты баскандан кийин же СБ эшиги жабылгандан кийин 20 секунддан соң энергияны үнөмдөө режими иштейт. Баскычка кандай гана болбосун тийип кеткенде же СБ эшигин ачкан учурда бузуктук коду күйгөн учурда дисплей активдүү иштөө режимине өтө – жарык бергич абдан жарык болуп калат.

2.1.3 Башкаруу блогуна муздаткычтын иштөө индикаторлору чыгат (3-сүрөттө шарттуу күйүп турат). Индикаторлор тандалган температураны чагылдырат жана функциялардын иштеп жаткандыгын көрсөтөт.

2.1.4 Башкаруу блогу муздаткыч жана функциялар иштегенде/ өчүрүлгөндө кыска мөөнөттүк үн белгисин камсыздайт.

## 2.2 МУЗДАТКЫЧТЫ ИШТЕТҮҮ



2.2.1 Муздаткычты электр түйүнүнө кошуу. Муздаткычты кошуу үчүн баскычка кол тийгизип жана 3 секунддан ашык кармап туруу керек . Бөлүмдөрдөгү (сандык маанилердин жанындагы) температуранын индикаторлору жана муздаткычты өчүргөнгө чейин орнотулган функциялардын индикаторлору күйөт. Андан кийин температуралардын индикатору жана индикатор  күйүп-

жана баштайт, анткени бөлүмдөрдөгү жогорулаган. Индикатордун күйүп-жанышын  баскыч менен өчүрүү керек  – индикатор болсо дайыма күйүп турат.

Андан кийин бөлүмдөрдөгү керектүү температураны орнотуп жана функцияларды тандайт (керек болгон учурда).

Бир аз убакыт өткөндөн кийин СБ жана ТБ температуралардын индикаторлорунун күйүп-жанышы токтойт, индикатор өчөт. Муздаткычка тамак-аштарды салууга болот.

## 2.3 БӨЛҮМДӨ ТЕМПЕРАТУРАНЫ ОРНОТУУ

2.3.1 Бөлүмдө температураны орнотуу баскычты бир канча жолу  – СБ, ТБ  – баскычты басуу аркылуу жүргүзүлөт. Баскычты узак убакытка чейин баскан учурда кезек-кезеги менен бөлүмдөгү температуранын сандык маанилеринин жанындагы индикаторлор күйөт.

Бөлүмдө температуранын тандалган маанисине жетишүү үчүн белгилүү бир убакыт керек, өзгөчө биринчи иштетүүдөн кийин, ошондой эле муздаткычты тазалагандан кийин.



2.3.2 Бөлүмдөгү тандалган температуранын индикатору, эгерде бөлүмдөгү температурада коюлгандан жогору же төмөн болсо күйүп-жанышы мүмкүн (муздаткычты электр түйүнүнө кошкон учурда, бөлүмдүн эшиги узак убакытка чейин ачык турса, жаңы азыктар көп санда салынса ж.б.). Бөлүмдө тандалган температура калыбына келгенден кийин индикатор күйүп-жанбай калат.

**КӨҢҮЛ БУРГУЛА! Электр түйүнүндө чыңалууну берилишинин токтотулушу муздаткычтын андан ары иштешине таасирин тийгизбейт. Электр азыктануусу калыбына келгенден кийин муздаткыч бөлүмдөрдөгү мурда орнотулган температуралык параметрлер менен иштешин улантат.**

2.4 ТБ ЖОГОРКУ ТЕМПЕРАТУРАНЫ ИНДИКАЦИЯЛОО 

2.4.1 Эгерде ТБ температура жогорулаган болсо индикатор  күйөт (мисалы, тазалагандан кийин биринчи иштетүү же өчүрүүдө, көп өлчөмдөгү жаңы азыктар салынгандан кийин). Индикаторду кыска мөөнөттүк иштетүү (мисалы, ТБ эшиги узак убакытка ачылган учурда) муздаткычтын бузуктугунун белгиси болуп саналбайт: бөлүмдө температура төмөндөгөн учурда индикатор автоматтык түрдө өчөт.

Индикатор узак убакытка чейин күйүп турган учурда сакталып турган азыктардын абалын текшерүү жана тейлөө кызматынын механигин чакыруу керек.

Индикатордун күйүп-жанышы  электр түйүнүндө чыңалуунун берилишиндеги бузулуулардан же анын кийин кайра иштөө менен кайсы бир убакытка чейин өчүп калышынан улам азыктардын эрип жаткандыгынын белгиси болуп саналат. Индикатордун күйүп-жанышы баскыч менен өчүрүлөт .

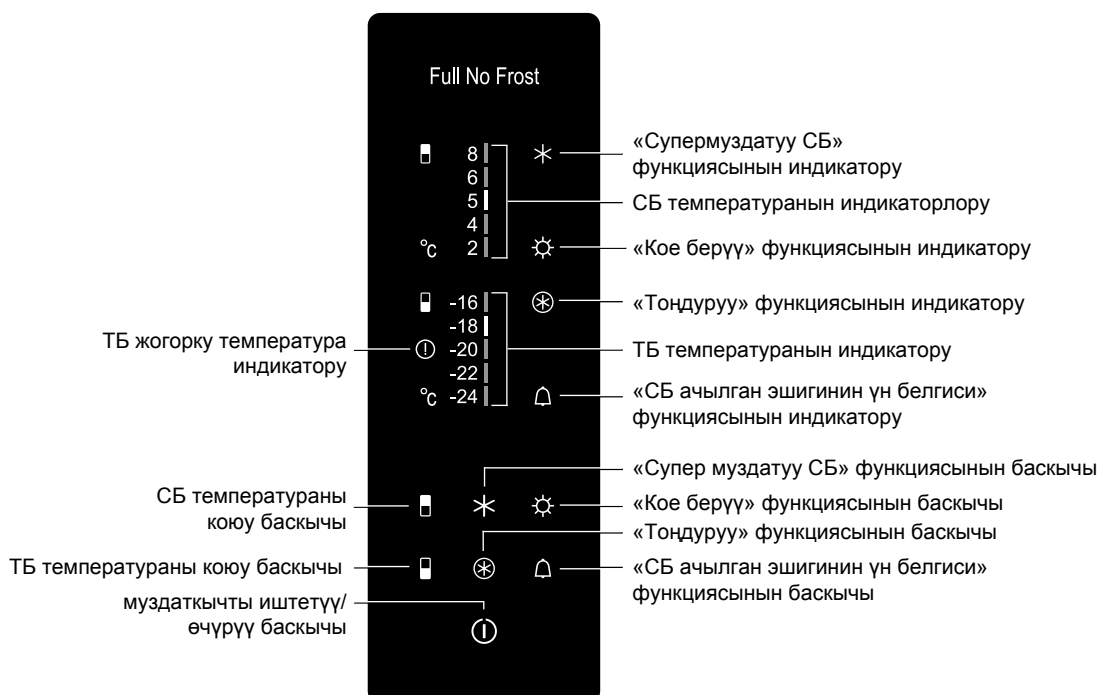

3-сүрөт — Башкаруу блогу

## 2.5 ФУНКЦИЯЛАРДЫ ИШТЕТҮҮ/ӨЧҮРҮҮ

**2.5.1** Функцияны иштетүү тиешелүү баскычка тийүү аркылуу жүргүзүлөт – функция индикатору 3-сүрөткө ылайык күйөт. Баскычка кайрадан тийген учурда индикатор өчөт, функция өчүрүлөт.

**КӨҢҮЛ БУРГУЛА!** Электр энергиясын берүү үзгүлтүккө учураганда же ал өчкөн учурда «Супер муздатуу СБ», «Тоңдуруу» функциялары автоматтык түрдө иштейт жана аларды кайрадан иштетүү керек. «Кое берүү», «СБ ачык эшигинин үн белгиси» функциялары автоматтык түрдө өчпөйт.

### 2.6 «СУПЕР МУЗДАТУУ СБ» ФУНКЦИЯСЫ (✱)

**2.6.1** Функцияны СБдагы суусундуктарды жана көп өлчөмдөгү жаңы азыктарды тез муздатуу зарылчылыгы болгон учурда иштетүү сунушталат. Функцияны иштеткен учурда СБ температура азыктарды тез муздатуу үчүн минималдуу маанилерге чейин төмөндөйт.

**2.6.2** Функцияларды иштетүү баскыч менен жүргүзүлөт ✱ – индикатор күйөт ✱.

**2.6.3** Функцияларды өчүрүү 6 сааттан кийин автоматтык түрдө баскычка тийүү менен жүргүзүлөт ✱ – индикатор өчөт.

**КӨҢҮЛ БУРГУЛА!** «Супер муздатуу СБ» функциясы «Кое берүү» функциясын иштеткенде автоматтык түрдө өчөт.

### 2.7 «КОЕ БЕРҮҮ» ФУНКЦИЯСЫ (⊗)

**2.7.1** Функцияны узак убакытка кетип жатканда (14 күндөн ашык) иштетүү сунушталат. Функцияны иштеткен учурда СБда плюс 15 °C температура орнотулат, бул азыктар жок жабык бөлүмдө жагымсыз жыттын пайда болушуна бөгөт коёт. Азыктарды алдын ала СБ алып салуу керек.

**2.7.2** Функцияларды иштетүү баскыч менен жүргүзүлөт ⊗ – индикатор күйөт ⊗ жана СБ температуранын индикатору өчөт.

**2.7.3** Баскычка кайрадан тийген учурда ⊗ функция өчөт, СБдагы температуранын индикатору күйөт жана функциянын индикатору өчөт.

### 2.8 «ТОҢДУРУУ» ФУНКЦИЯСЫ (⊕)

**2.8.1** Функция ТБда 4 кг ашык салмактагы жаңы азыктарды тоңдурууга арналган. «Тоңдуруу» функциясын алдын ала, ТБ жаңы азыктар менен толтурганга чейин иштетүү керек.

**2.8.2** Функцияларды иштетүү баскыч менен жүргүзүлөт ⊕ – индикатор күйөт ⊕.

**2.8.3** Функцияларды өчүрүү 50 сааттан кийин автоматтык түрдө жүргүзүлөт же баскыч аркылуу ⊕ – индикатор өчөт.

### 2.9 «СБ АЧЫК ЭШИГИНИН ҮН БЕЛГИСИ» ФУНКЦИЯСЫ (⏏)

**2.9.1** Функцияны иштетүү үчүн баскычка тийип жана аны 3 секунддан ашык кармап туруу керек ⏏ – индикатор күйөт ⏏.

Муздаткычты пайдаланган учурда үн белгиси иштейт, эгерде СБ эшиги 60 секунддан ашык убакытка ачык болсо жана бөлүмдүн эшиги жабылган учурда өчөт.

Эгерде СБ эшиги жабык эмес болсо, үн белгисин баскыч менен өчүрүүгө болот ⏏, бирок 3 мүнөттөн кийин ал кайталанат, ал эми 5 мүнөттөн кийин СБда жарык берүүнүн ачыктыгы минималдуу деңгээлге чейин азаят.

**2.9.2** СБ ачык эшигинин үн белгисин өчүрүү баскычты узак убакытка чейин (3 секунддан ашык) басуу менен жүргүзүлөт ⏏ – индикатор өчөт.

## 2.10 МҮМКҮН БОЛГОН БУЗУКТУКТАР

**2.10.1** Индикаторлордун ✱ же ⊕ бөлүмдөгү бир же бир канча температура индикаторлорунун бир эле учурда күйүп-жанышы бузуктук тууралуу белги берет, аны оңдоо үчүн тейлөө кызматынын механигин чакыруу керек.

**2.10.2** Индикатор узак убакытка чейин өчүп турса ⊖ сакталып турган азыктардын абалы текшерүү жана тейлөө кызматынын механигин чакыруу керек.

## 2.11 МУЗДАТКЫЧТЫ ӨЧҮРҮҮ ЖАНА ИШТЕТПЕЙ КОЮУ

**2.11.1** Муздаткычты өчүрүү үчүн баскычты басып жана 3 секундун ичинде кармап туруу керек ⊖ – үн белгиси чыгат, индикаторлор өчөт.

Баскычты узак убакытка чейин баскан учурда ⊖ муздаткыч убакыт боюнча мүмкүн болгон кечигүү менен кайрадан иштей баштайт.

**2.11.2** Муздаткычты электр тармагынан өчүрүү үчүн розеткадан ток шнурунун вилкасын сууруу керек.

## 3 МУЗДАТКЫЧТЫ ПАЙДАЛАНУУ

### 3.1 СБ ПАЙДАЛАНУУ

**КӨҢҮЛ БУРГУЛА!** Азыктарды 4-сүрөткө ылайык СБ оң жактагы капталында жайгаштырылган температура датчигине такай жайгаштырбагыла.

**3.1.1** СБ эшигиндеги идиш (чакан) азыктарды кичине таңактарда сактоого арналган. Идишти чыгаруу үчүн аны жогору карай эки колдоп көтөрүп жана эшиктеги бекитүү элементтеринен кобулду бошотуу керек.

**3.1.2** Салкындык бөлүмүнүн идиши (бар болсо) жана азыктарды жүктөө жана чыгаруу үчүн идишти (жашылча жана жемиштер үчүн) өзүнө такалып калганча жылдыруу керек.

Пайдаланууда ыңгайлуу болушу үчүн идиштер ролик жылдыруучулар боюнча которулат.

Зарылчылыкка жараша СБдан идишти чыгаруу керек болгондо аны өзүнө карай такалып калганча жылдырып, андан кийин каптал жана алдыңкы беттеринен кармап, идиштин роликтерин эки тарабындагы жүгүртмөлөрдөн бошотуу менен бир аз жогору көтөрүү керек. Идишти муздаткычка орнотуу үчүн идиштин роликтерин бир аз жогору көтөрүп, жылдырып эки тарабынан жүгүртмөгө орнотуу керек.

**3.1.3** Идиште (жашылча жана жемиштер үчүн) 5-сүрөткө ылайык ажыраткычы бар, ал жылдыруучу ноолор боюнча үч абалдын бирине орнотулат.

Зарылчылык болгон учурда ажыраткычты орнотуу керек:

– эшикти такалып калганча ачып, идишти 3.1.2 ылайык чыгаруу;

– ажыраткычты идиштен чыгарып жана такалып калганга чейин төмөн карай жылдыруу менен жылдыруучу ноолор боюнча жаңы жерге орнотуу керек.

**3.1.4** Идиште (жашылча жана жемиштер үчүн) азыктарды сактоонун оптималдуу шарттарын камсыздоо үчүн нымдуулукту жөнгө салуу мүмкүнчүлүгү каралган. Нымдуулуктун жөнгө салынуучу деңгээлинин жардамы менен азыктар көп убакытка чейин жаңы бойдон сакталып турат.

Идиштин (жашылча жана жемиштер үчүн) үстүнө 1-сүрөткө ылайык нымдуулукту жөнгө салуучусу бар текче орнотулган. Нымдуулукту жөнгө салуу 6-сүрөткө ылайык жаачанын багытында

СБ температура датчиги

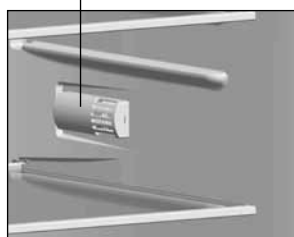

4-сүрөт

иажыраткыч

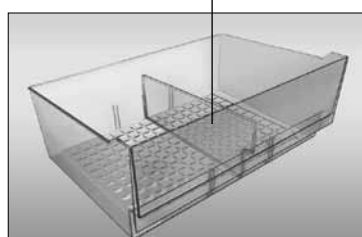

5-сүрөт

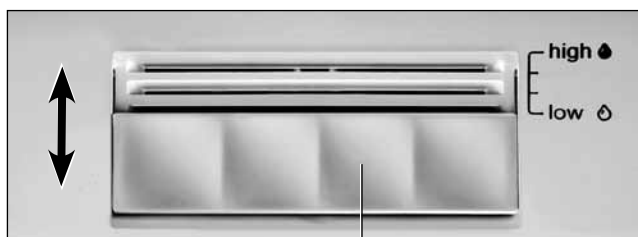

таканчык

6-сүрөт

таканчыкты которуу менен жүргүзүлөт:

– «**low**» абалы (төмөнкү нымдуулук) таңгакталган тамак-аш азыктарын узак убакытка сактоого ылайыктуу. Таканчыкты өзүн карай жылдыруу керек – желдетүүчү тешиктер ачылган, температура жана нымдуулук төмөндөйт;

– «**high**» абалы (жогорку нымдуулук) мисалы, салат, жашылча, жемитер сыяктуу өзүнүн нымдуулугу жогору болгон таңгакталбаган азыктарды кыска мөөнөткө сактоого ылайыктуу. Таканчыкты ары карай жылдыруу керек – желдетүүчү тешиктер жабылат, температура жана нымдуулук жогорулайт.

«low» жана «high» бөлүүчүлөрүнүн ортосунда 6-сүрөткө ылайык таканчык абалы каралган, анда желдетүүчү тешиктер толук ачылган/жабылган эмес.

Идиште (жашылча жана жемиштер үчүн) салынган азыктардын санын эске алуу менен оптималдуу нымдуулукту пайда кылуу үчүн таканчыкты керектүү абалга орнотуу керек.

### 3.2 ТБ ПАЙДАЛАНУУ

**3.2.1** ТБ себеттери азыктарды жүктөө жана түшүрүүдө ыңгайлуу болушу үчүн алдыңкы панелдеринде туткалары бар, ошондой эле каптал беттеринде 7-сүрөткө ылайык муздаткычтан тышкары которуштуруу үчүн туткалары бар (төмөнкү текчеден тышкары).

Муздаткычтын айрым моделдеринде чоңойтулган көлөмдөгү «BIG BOX» себет каралган.

**3.2.2** Себеттерге ТБ тоңдурулган (үй шарттарында) тамак-аш азыктарынын сактоо мөөнөттөрү (айлар менен) боюнча сунуштар менен пиктограммалар тартылган.

**3.2.3** Чүчпара, кичине кесимдеги эттер, мөмө ж.б. мөмө жана башка майда азыктарды 1-сүрөткө ылайык (бар болсо) тоңдуруу үчүн поддонго жайгаштыруу сунушталат. Азыктар тоңдурулгандан кийин таңгактап жана сактоо үчүн ТБ себеттерине салуу керек.

**3.2.4** ТБ эшигиндеги Slim Space идиштери чакан кутулардагы тоңдурулган азыктарды анча узак эмес убакытка сактоого арналган. Идишти чыгаруу үчүн аны эки колдоп жогору көтөрүп жана эшиктеги бекиткич элементтердеги кобулдан бошотуу керек.

**КӨҢҮЛ БУРГУЛА! Азыктарды No Frost системасынын аба каналдарын жаппаш үчүн ТБ арткы капталына тыгыз жайгаштырбагыла.**



7-сурет

## 4 ТЕХНИКАЛЫК МҮНӨЗДӨМӨЛӨР ЖАНА КОМПЛЕКТӨӨЧҮЛӨР

4.1 Техникалык мүнөздөмөлөр жана комплектөөчү буюмдардын аталыштары 2-жана 3-таблицааларда талаптагыдай

2-таблица – Техникалык мүнөздөмөлөр

АТАТАЛЫШЫ		Мааниси
Товардын белгиси		Кепилдик картасында жазылган мүнөздөмөлөргө дал келүүчү маанилер
Модел		
Муздатуучу прибордун категориясы <sup>1)</sup>		
Энергетикалык эффективдүүлүк классы <sup>2)</sup>		
Айлана-чөйрөнүн температурасы плюс 25 °С болгондо энергияны жылдык номиналдык пайдалануу кВт•с/жыл <sup>3)</sup>		
Номиналдык пайдалуу көлөм, дм <sup>3</sup>	жаңы тамак-аш азыктарын сактоо үчүн бөлүмдөр	
	тондуруу бөлүмү	
Бубак пайда кылбаган бөлүм (No Frost)		
Тондуруу бөлүмүндөгү тамак-аш азыктарынын температурасынын номиналдык жогорулоо убактысы минус 18 °С дан минус 9 °С, с чейин		
Айлана-чөйрөнүн температурасы плюс 25 °С, кг/сут болгон температурадагы номиналдык тондуруу жөндөмдүүлүгү		
Климаттык класс <sup>4)</sup>		
Үн кубаттуулугунун коррекциялоочу деңгээли, дБ, көп эмес		
Кошо орнотулуучу прибор		
Номиналдык жалпы көлөм, брутто, дм <sup>3</sup>		
Тондуруу бөлүмүнүн номиналдык жалпы көлөмү, брутто, дм <sup>3</sup>		
Сактоонун номиналдык пайдалуу аянты, дм <sup>2</sup>		
Габариттик өлчөмдөр, мм	бийиктиги	
	жазылыгы	
	тереңдиги	
Таза салмагы, кг, көп эмес		
Тондурулган тамак-аш азыктарын сактоо температурасы, °С, жогору эмес		
Жаңы тамак-аш азыктарын сактоо температурасы, °С		
Жаңы азыктарды сактоонун орточо температурасы, °С, жогору эмес		
Күмүштүн камтылышы, г		
Алтындын камтылышы, г		
<sup>1)</sup> Категория СТБ 2474-2020 ылайык аныкталган. <sup>2)</sup> А+++ дан баштап (кыйла эффективдүү) G (эффективдүүлүгү аз) чейин. <sup>3)</sup> Электр энергиясын пайдалануу, 24 с ичинде жүргүзүлгөн стандарттык сыноонун жыйынтыктарына негизделген. Иш жүзүндөгү энергия пайдалануу муздатуучу прибор кандай колдонулары жана ал кайсы жерге орнотула тургандыгынан көз каранды болот. <sup>4)</sup> Прибор айлана-чөйрөнүн плюс 10 °С дан плюс 38 °Сга чейинки температурасында пайдаланууга арналган. Эскертүү – Параметрлердин маанилерин аныктоо белгиленген усулдар боюнча атайы жабдылган лабораторияларда жүргүзүлөт.		

көрсөтүлгөн. Кепилдик картасында бул аталыштар орус тилинде келтирилген жана параметрлердин маанилери жана комплектөөчүлөрдүн саны жазылган.

4.2 8-сүрөткө ылайык, буюмдун табличкасындагы маалымат орус тилинде берилген.

3-таблица – Комплектөөчүлөр

АТАЛЫШТАРЫ	Саны, даана
Себет (астыңкы)	Кепилдик картасына жазылган
ТБ айнек-текчеси	
Себет	
Поддон (мөмө жана башка майда азыктарды тондуруу үчүн) <sup>1)</sup>	
Идиш (жашылча жана жемиштер үчүн) <sup>1)</sup>	
Ажыраткыч	
Нымдуулукту жөнгө салгычы бар текче <sup>2)</sup>	
Айнек-текче <sup>2)</sup>	
Идиш <sup>3)</sup>	
Идиш (астыңкы) <sup>4)</sup>	
Идиш (чакан)	
Slim Space идиши	
Арткы таканчык	
Жумуртка салгыч	
Салкындык бөлүмү үчүн идиш <sup>5)</sup>	
<sup>1)</sup> Жылуулук кайра иштетүүдөн өткөн майлардык жана азыктарды сактоого эсептелген эмес. <sup>2)</sup> Тегиз бөлүштүрүүдөгү максималдуу жүк 20 кг. <sup>3)</sup> Тегиз бөлүштүрүүдөгү максималдуу жүк 2,5 кг. <sup>4)</sup> Тегиз бөлүштүрүүдөгү максималдуу жүк 5 кг. <sup>5)</sup> Тегиз бөлүштүрүүдөгү максималдуу жүк 7,5 кг.	

ATLANT	Номиналдык жалпы көлөм, дм <sup>3</sup> : Номиналдык сактоо үчүн көлөм, дм <sup>3</sup> : - жаңы азыктык продуктыларды сактоо үчүн бөлүмдүкү: - тондуруучу бөлүмдүкү: Номиналдуу тондуруучу жөндөмдүүлүк: Номиналдык чыңалуу: Номиналдык агын: Эритүүчү системанын номиналдык керектелүүчү кубаттуулук: Хладагент: R600a/Көбүктөндүргүчү: C-Pentane Хладагенттин массасы: Беларусь Республикасында жасалган "АТЛАНТ" ЖАК, Победителей көч., 61, Минск ш.
Буюмдун моделини н жана жасалышынын белгилениши	
Буюмдун климаттык классы	
Ченемдик документ	
Буюмдун энергоэффективдүүлүгүнүн классы	
Шайкештигинин белгиси	

8-сүрөт – Таблица

