

Инструкция по сборке
элементов системы хранения

PLANUM



Содержание



1. Назначение
2. Элементы системы хранения
3. Установка несущей конструкции
 - 3.1 Крепление системы
 - 3.2 Максимальная нагрузка
 - 3.3 Установка несущего рельса СтС-0090-001
 - 3.4 Установка настенной направляющей СтС-0090-002 на несущий рельс
 - 3.5 Установка настенной направляющей СтС-0090-002 без несущего рельса
4. Установка навесных элементов
 - 4.1 Установка кронштейна СтС-0090-003
 - 4.2 Установка полки СтС-0090-004 и полки-корзины СтС-0090-005
 - 4.3 Установка полки для обуви СтС-0090-006
 - 4.4 Установка полки для обуви сетчатой СтС-0090-016
 - 4.5 Установка корзины малой СтС-0090-010 и корзины большой СтС-0090-011
 - 4.6 Установка рамки-держателя для выдвижных элементов СтС-0090-012
 - 4.7 Установка комплекта кронштейнов СтС-0090-013 для полки ЛДСП 18 мм и комплекта кронштейнов СтС-0090-019 для полки ЛДСП 25 мм
 - 4.8 Установка подвески для штанги СтС-0090-007
 - 4.9 Установка штанги СтС-0090-009
5. Установка выдвижных элементов
 - 5.1 Установка выдвижной корзины малой СтС-0090-014, корзины средней СтС-0090-018 и корзины большой СтС-0090-015
 - 5.2 Установка вешалки для брюк СтС-0090-017
6. Правила эксплуатации



1. Назначение





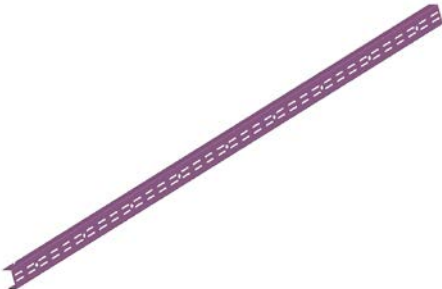

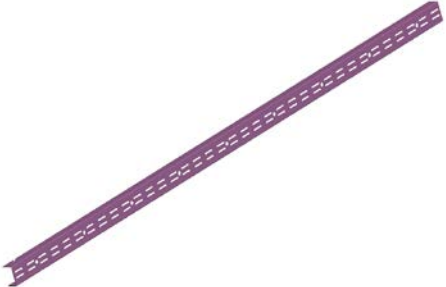
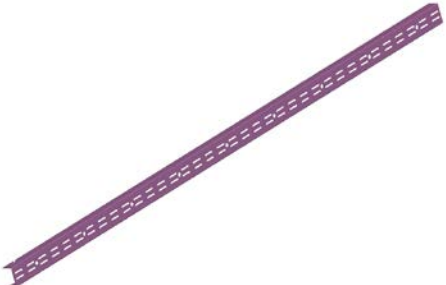
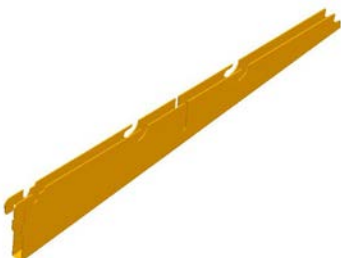
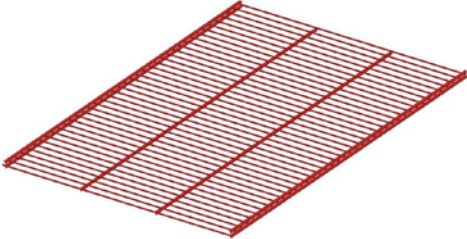
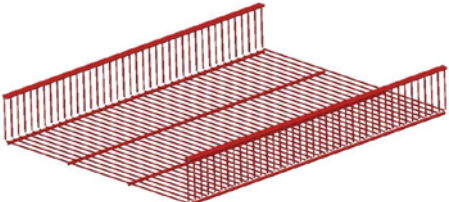
Система хранения PLANUM позволяет организовать оптимальное хранение любых предметов одежды и быта, установка в различных помещениях от гардеробных комнат, жилых помещений до кладовок и гаражей.



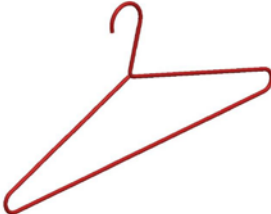

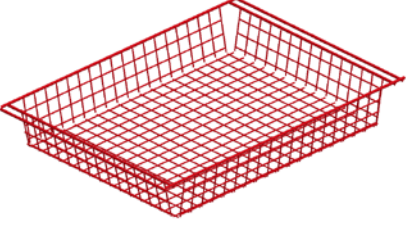
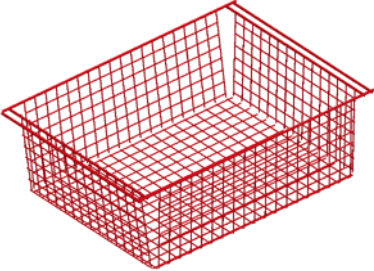

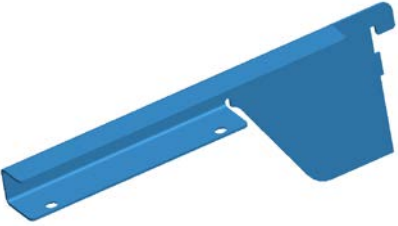
- Полки, корзины, вешалки для брюк, полки для обуви и прочие элементы системы позволяют гораздо продуктивнее использовать пространство.
- Вещи в системах хранения PLANUM легко просматриваются благодаря отсутствию глухих стен, полок и перегородок, что обеспечивает быстрый поиск необходимых вещей и легкий доступ к ним.
- Сетчатые корзины и полки обеспечивают хорошую вентиляцию, одежда не приобретает посторонних и специфических запахов. Также благодаря сетчатой структуре системы в гардеробную проникает больше света.
- Система хранения PLANUM просто монтируется, ее можно адаптировать под любую нишу, проем, помещение. Это конструктор, из которого можно трансформировать систему хранения под любые нужды и потребности.
- Элементы системы изготовлены из высококачественной стали, полки и кронштейны могут выдерживать значительные нагрузки.
- Систему по мере необходимости легко модернизировать, доукомплектовать.
- В случае переезда или ремонта систему хранения PLANUM можно легко разобрать и установить на новом месте, что позволит сэкономить средства.
- Система хранения PLANUM – оптимальное соотношение цены, качества и функциональности !

2. Элементы системы хранения

№ п/п	Эскиз детали	Наименование
1		Несущий рельс СтС-0090-001/06 L-600мм
2		Несущий рельс СтС-0090-001/12 L-1200мм
3		Настенная направляющая СтС-0090-002/06 L-660мм

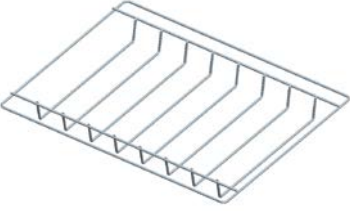
4		<p>Настенная направляющая СтС-0090-002/08 L-792,8мм</p>
5		<p>Настенная направляющая СтС-0090-002/012 L-1191,8мм</p>
6		<p>Кронштейн СтС-0090-003 420мм</p>
7		<p>Полка СтС-0090-004 410x550мм</p>
8		<p>Полка-корзина СтС-0090-005 410x550x80мм</p>
9		<p>Полка обувная СтС-0090-006 535x112мм</p>
10		<p>Подвеска для штанги СтС-0090-007 84x17мм</p>

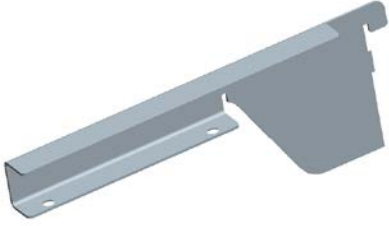
11		Держатель для одежды СтС-0090-008 425мм
12		Штанга СтС-0090-009/06 L-600мм
13		Штанга СтС-0090-009/12 L-1200мм.
14		Корзина малая СтС-0090-010 410x550x87мм
15		Корзина большая СтС-0090-011 410x550x187мм
16		Рамка- держатель СтС-0090-012 410x550мм
17		Комплект кронштейнов для полки ЛДСП 18 мм СтС-0090-013 230x86x29-1шт.
18		Корзина малая выдвижная СтС-0090-014 411x550x87мм

19		<p>Корзина большая выдвижная СтС-0090-015 411x550x187мм</p>
20		<p>Полка обувная сетчатая СтС-0090-016 410x550x87мм</p>
21		<p>Вешалка для брюк СтС-0090-017 411x530x42мм</p>
22		<p>Корзина выдвижная средняя СтС-0090-018 411x550x122мм</p>
23		<p>Комплект кронштейнов для полки ЛДСП 25 мм СтС-0090-019 230x86x20 -1шт.</p>
24		<p>Кронштейн средний для полки ЛДСП 18 мм. СтС-0090-020 230x99x20мм</p>
25		<p>Кронштейн средний для полки ЛДСП 25мм СтС-0090-021 230x93x27мм</p>

3. Установка несущей конструкции

3.1 Крепление системы

Крепеж в комплект не входит и выбирается в зависимости от материала стены (рис. 1).



Рис. 1

3.2 Максимальная нагрузка

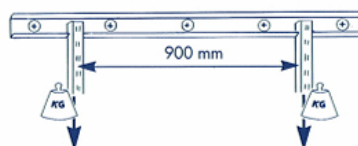

Настенный материал	Максимальная нагрузка на несущий рельс рядом с крайним шурупом, кг	Максимальная нагрузка на несущий рельс в центральной ее части, кг
Гипсовая плита, 13 мм	70	90
Двойная гипсовая плита, 26 мм	120	150
Древесностружечная плита 12-16 мм	70	90
Дерево	130	240
Пенобетон	50	90
Кирпич	90	200
Бетон	150	250

Необходимо учитывать, что расстояние между направляющими не должно превышать 900 мм. Максимальная нагрузка на несущий рельс не должна превышать 250 кг. Максимальная нагрузка на полку, полку – корзину, корзины не должна превышать 20 кг.

3.3 Установка несущего рельса СтС-0090-001

1. Разместить несущий рельс на выбранной высоте, проверить его горизонтальное положение с помощью уровня по нижней стороне.
2. Отметить карандашом места отверстий (если рельс длинный сначала закрепить его шурупом в центральном отверстии, затем выровнять его положение по уровню и отметить остальные места).
3. Просверлить отмеченные ранее отверстия.
4. Если при высверливании отверстий сверло попало в полую часть стены, необходимо расширить отверстие до нужного диаметра для установки крепежа.
5. Установить несущий рельс и закрепить его шурупами, с помощью шуруповерта или ручной отверткой (рис. 2).



Рис. 2

3.4. Установка настенной направляющей СтС-0090-002 на несущий рельс

1. Установить настенные направляющие на несущий рельс с помощью специального паза.
2. Разместить направляющие на несущем рельсе (расстояние до концов несущего рельса не менее 12 мм), (рис. 3).
3. Навесные направляющие навешиваются на рельс и просто сдвигаются по горизонтали, подгоняя под габариты выбранных элементов (полок, корзин и т.д.).



Рис. 3

3.5 Установка настенной направляющей СтС-0090-002 без несущего рельса

1. На выбранной стене выставить по уровню настенную направляющую.
2. Провести разметку всех отверстий. Крепеж в комплект не входит и выбирается в зависимости от материала стены (рис. 1).
3. Закрепить направляющую к стене (рис. 4).
4. Между крепежными отверстиями настенных направляющих выдерживаем размер секции равный 550 мм.



Рис. 4

4. Установка навесных элементов

4.1 Установка кронштейна СтС-0090-003

1. Монтируем кронштейн в специальные пазы в направляющей на запланированном расстоянии на выбранной высоте (рис. 5).



Рис. 5

4.2 Установка полки СтС-0090-004 и полки-корзины СтС-0090-005

1. Монтируем полку в средние пазы кронштейна.
2. После этого надавливаем на полку в центре и двигаем её к стене. Задняя часть элемента должна зафиксироваться в пазах кронштейна, что сопровождается характерным щелчком (рис.6).
3. Демонтаж полки:
 - поднимите вверх заднюю часть полки;
 - двигайте полку «на себя» и вверх, чтобы полностью снять полку с кронштейнов.
4. Полка-корзина устанавливается аналогичным способом.

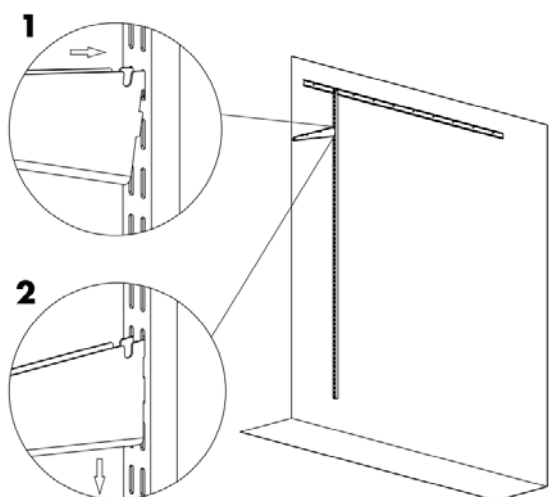

Рис. 6

4.3 Установка полки для обуви СтС-0090-006

1. Монтируем полку для обуви в специальные пазы в направляющей (рис. 7).

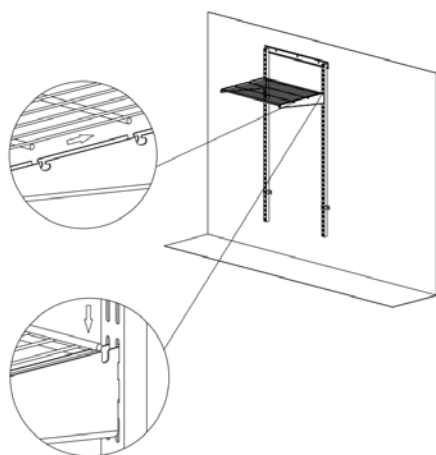

Рис. 7

4.4 Установка полки обувной сетчатой СтС-0090-016

1. Монтируем полку в кронштейны по крайним пазам (рис. 8).

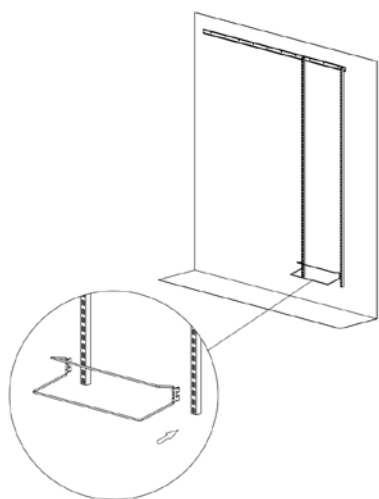

Рис. 8

4.5 Установка корзины малой СтС-0090-010, корзины большой СтС-0090-011

1. Монтируем корзину в кронштейны по крайним пазам (рис. 9).



Рис. 9

4.6 Установка рамки-держателя для выдвижных элементов СтС-0090-012

1. Монтируем рамку-держатель для выдвижных элементов в средние пазы кронштейна.
 2. После этого надавливаем на рамку-держатель в центре и двигаем её к стене.
- Задняя часть элемента должна зафиксироваться в пазах кронштейна, что сопровождается характерным щелчком (рис. 10).



Рис. 10

4.7 Установка комплекта кронштейнов СтС-0090-013 для полки ЛДСП 18 мм и комплекта кронштейнов СтС-0090-019 для полки ЛДСП 25 мм

1. Закрепляем кронштейны к полке ЛДСП при помощи шурупов (в комплект не входят).
2. Монтируем кронштейны с закрепленной полкой в специальные пазы в направляющей (рис. 11).
3. В случае использования полок ЛДСП длиной 1100 мм и более для увеличения несущей нагрузки рекомендуется применять кронштейн средний для полки ЛДСП СтС-0090-019. Крепление кронштейна среднего к полке осуществлять после предварительного замера мест крепления на полке, смонтированной в направляющие.



Рис. 11

4.8 Установка подвески для штанги СтС-009-007

1. Монтируем подвеску для штанги в специальный паз кронштейна (рис. 12).



Рис. 12

4.9 Установка штанги СтС-009-009

1. Заглушки для круглой штанги универсальные, они плотно вставляются в торцы штанги.
2. Укладываем штангу на подвеску для штанги (рис. 13). Для надежной фиксации штанги в подвеске рекомендуется применить двухстороннюю клейкую ленту (в комплект не входит).



Рис. 13

5. Установка выдвижных элементов

5.1 Установка выдвижной корзины малой СтС-009-014, корзины средней СтС-009-018 и корзины большой СтС-009-015

1. Монтируем корзину в направляющие рамки-держателя для выдвижных элементов (рис. 14).



Рис. 14

5.2 Установка выдвижной вешалки для брюк СтС-009-017

1. Монтируем вешалку для брюк в направляющие рамки-держателя для выдвижных элементов (рис. 15).



Рис. 15

6. Правила эксплуатации

Системы хранения «PLANUM» предназначены для эксплуатации в жилых и общественных помещениях с температурой не ниже +2 °С и относительной влажностью воздуха от 45% до 70%. Крепления, содержащие болты, винты, шурупы во избежание ослабления соединений необходимо периодически проверять и подкручивать.

Максимальные нагрузки не должны превышать параметров, указанных в настоящей инструкции (п.3.2).

ЗАПРЕЩАЕТСЯ:

- подвергать элементы системы механическим воздействиям (ударять, резать и т.д.) нарушающим целостность изделия и его составных частей;
- нагружать элементы конструкции нагрузками, превышающими значения, указанные в правилах эксплуатации;
- эксплуатация системы с незакрепленными элементами конструкции.